



宝德自强·推理服务器

PR210KI

用户指南

文档版本：13

发布日期：2022-10-21

宝德计算机系统股份有限公司

版权所有 © 宝德计算机系统股份有限公司2022。保留一切权利。

非经本公司书面许可，任何单位和个人不得擅自摘抄、复制本文档内容的部分或全部，并不得以任何形式传播。

商标声明

和其他宝德商标均为宝德计算机系统股份有限公司的商标。

本文档提及的其他所有商标或注册商标，由各自的所有人拥有。

注意

您购买的产品、服务或特性等应受宝德公司商业合同和条款的约束，本文档中描述的全部或部分产品、服务或特性可能不在您的购买或使用范围之内。除非合同另有约定，宝德公司对本文档内容不做任何明示或默示的声明或保证。

由于产品版本升级或其他原因，本文档内容会不定期进行更新。除非另有约定，本文档仅作为使用指导，本文档中的所有陈述、信息和建议不构成任何明示或暗示的担保。

宝德计算机系统股份有限公司

地址： 深圳市龙华区龙华街道清湖社区清湖村宝能科技园7栋16层

网址： <http://www.powerleader.com.cn/>

概述

本文档介绍了PR210KI 推理服务器 的产品外观，结构，组件和规格，指导用户对PR210KI 推理服务器 进行安装、连线、上电下电、基本配置、安装操作系统及处理故障等操作。

本文档适用于鲲鹏920处理器以下型号：7260、5250、5220和3210。其中，原CPU型号鲲鹏920 6426/4826/3226依次变更为鲲鹏920 7260/5250/5230。





读者对象

本指南主要适用于以下工程师：

- 宝德技术支持工程师
- 渠道伙伴技术支持工程师
- 企业管理员

符号约定

在本文中可能出现下列标志，它们所代表的含义如下。

| 符号 | 说明 |
|---|---|
|  | 表示如不避免则将会导致死亡或严重伤害的具有高等级风险的危害。 |
|  | 表示如不避免则可能导致死亡或严重伤害的具有中等级风险的危害。 |
|  | 表示如不避免则可能导致轻微或中度伤害的具有低等级风险的危害。 |
|  | 用于传递设备或环境安全警示信息。如不避免则可能会导致设备损坏、数据丢失、设备性能降低或其它不可预知的结果。 “须知”不涉及人身伤害。 |

| 符号 | 说明 |
|--|---|
|  说明 | 对正文中重点信息的补充说明。 “说明”不是安全警示信息，不涉及人身、设备及环境伤害信息。 |

修改记录

| 文档版本 | 发布日期 | 修改说明 |
|------|------------|---|
| 13 | 2022-10-21 | 第十三次正式发布。 更新 5.11.7 配置RAID 、 5.11.8 配置BIOS 、 5.11.9 安装操作系统 、 5.11.10 安装驱动和固件 和 8.3.2 使用独立远程控制台登录服务器实时桌面 。 |
| 12 | 2022-09-29 | 第十二次正式发布。 更新 3.1 技术规格 。 |
| 11 | 2022-09-01 | 第十一次正式发布。 优化文档描述。 |
| 10 | 2022-07-29 | 第十次正式发布。 更新 2.1 前面板组件 、 2.2 前面板指示灯和按钮 、 2.6.1 硬盘编号 和 2.7 Riser卡和PCIe槽位 。 |
| 09 | 2022-04-28 | 第九次正式发布。 新增Atlas 300I Pro 推理卡和Atlas 300V Pro 视频解析卡内容。 |
| 08 | 2022-02-22 | 第八次正式发布。 优化默认数据。 |
| 07 | 2021-10-12 | 第七次正式发布。 优化文档。 |
| 06 | 2021-06-23 | 第六次正式发布。 优化文档链接。 |
| 05 | 2021-01-25 | 第五次正式发布。 增加 1711 iBMC插卡 相关内容。 |
| 04 | 2020-10-26 | 第四次正式发布。 <ul style="list-style-type: none"> 产品名称更名。原“Atlas 800 AI服务器”更改为PR210KI 推理服务器。 增加处理器型号内容。 |

| 文档版本 | 发布日期 | 修改说明 |
|------|------------|--|
| 03 | 2020-05-15 | 第三次正式发布。 更新表2-3中“灵活IO卡在位指示灯（1，2）”的状态描述。 |
| 02 | 2020-03-04 | 第二次正式发布。 修改表3-4中能耗的描述。 |
| 01 | 2019-11-15 | 第一次正式发布。 |

目录 _____

| | |
|----------------------------|-----------|
| 前言 | ii |
| 1 简介 | 1 |
| 1.1 产品概述 | 1 |
| 1.2 物理结构 | 2 |
| 1.3 逻辑结构 | 4 |
| 2 组件 | 7 |
| 2.1 前面板组件 | 7 |
| 2.2 前面板指示灯和按钮 | 11 |
| 2.3 后面板组件 | 14 |
| 2.4 后面板指示灯 | 15 |
| 2.5 灵活 IO 卡 | 17 |
| 2.6 硬盘编号及指示灯 | 18 |
| 2.6.1 硬盘编号 | 18 |
| 2.6.2 SAS/SATA 硬盘指示灯 | 22 |
| 2.6.3 NVMe 硬盘指示灯 | 22 |
| 2.7 Riser 卡和 PCIe 槽位 | 23 |
| 2.8 风扇 | 31 |
| 3 产品规格 | 33 |
| 3.1 技术规格 | 33 |
| 3.2 环境规格 | 35 |
| 3.3 物理规格 | 37 |
| 3.4 电源规格 | 38 |
| 4 软硬件兼容性 | 39 |
| 5 安装与配置 | 40 |
| 5.1 工具准备 | 40 |
| 5.2 设备上的标志 | 41 |
| 5.3 防静电 | 42 |
| 5.3.1 操作准则 | 42 |
| 5.3.2 佩戴防静电腕带 | 43 |
| 5.4 安装环境要求 | 43 |
| 5.4.1 空间要求与通风要求 | 43 |

| | |
|-------------------------------|-----------|
| 5.4.2 温度要求与湿度要求..... | 44 |
| 5.4.3 机柜要求 | 45 |
| 5.5 拆除机箱外包装..... | 45 |
| 5.6 安装硬件选件..... | 45 |
| 5.7 安装导轨及服务器..... | 45 |
| 5.7.1 安装 L 型滑道及服务器..... | 45 |
| 5.7.2 安装可伸缩滑道及服务器..... | 48 |
| 5.8 连接外部线缆..... | 50 |
| 5.8.1 布线指导 | 50 |
| 5.8.2 连接鼠标、键盘和 VGA 接口线缆 | 51 |
| 5.8.3 连接网线 | 52 |
| 5.8.4 连接 25GE 光口线缆 | 53 |
| 5.8.5 连接 USB 设备 | 56 |
| 5.8.6 连接串口线缆..... | 57 |
| 5.8.7 连接电源线缆..... | 58 |
| 5.8.8 检查线缆连接..... | 59 |
| 5.9 上电 | 59 |
| 5.10 下电 | 60 |
| 5.11 初始配置 | 61 |
| 5.11.1 默认数据 | 62 |
| 5.11.2 配置简介 | 63 |
| 5.11.3 查询管理网口 IP 地址 | 64 |
| 5.11.4 登录 iBMC Web 界面 | 70 |
| 5.11.5 检查服务器 | 71 |
| 5.11.6 修改初始密码 | 76 |
| 5.11.7 配置 RAID | 78 |
| 5.11.8 配置 BIOS | 78 |
| 5.11.8.1 进入 BIOS 界面 | 79 |
| 5.11.8.2 设置服务器启动方式 | 82 |
| 5.11.8.3 设置网卡的 PXE..... | 84 |
| 5.11.8.4 设置 BIOS 密码 | 90 |
| 5.11.8.5 设置 BIOS 系统语言 | 91 |
| 5.11.9 安装操作系统 | 92 |
| 5.11.10 安装驱动和固件 | 93 |
| 5.11.11 使系统保持最新状态 | 93 |
| 6 故障处理指导 | 94 |
| 7 维保与安全 | 95 |
| 7.1 维保与保修..... | 95 |
| 7.2 安全 | 95 |
| 8 常用操作 | 96 |
| 8.1 登录须知..... | 96 |

| | |
|---|------------|
| 8.2 登录 iBMC Web 界面..... | 98 |
| 8.3 登录远程虚拟控制台 | 100 |
| 8.3.1 通过 iBMC WEB 登录服务器远程虚拟控制台 | 100 |
| 8.3.2 使用独立远程控制台登录服务器实时桌面 | 102 |
| 8.4 登录 iBMC 命令行 | 108 |
| 8.5 使用 PuTTY 登录服务器（串口方式） | 112 |
| 8.6 使用 PuTTY 登录服务器（网口方式） | 114 |
| 9 更多资源 | 117 |
| 9.1 技术支持 | 117 |
| 9.2 维护工具 | 118 |
| A 附录..... | 119 |
| A.1 铭牌型号..... | 119 |
| A.2 BIOS. | 119 |
| A.3 iBMC. | 120 |
| A.4 术语..... | 121 |
| A.5 缩略语..... | 122 |
| A.6 传感器列表（配置鲲鹏 920 7260 或 5250 处理器） | 125 |
| A.7 传感器列表（配置鲲鹏 920 5220 或 3210 处理器） | 129 |

1 简介

- 1.1 产品概述
- 1.2 物理结构
- 1.3 逻辑结构

1.1 产品概述

PR210KI 推理服务器 是基于鲲鹏 920处理器的数据中心服务器，可搭配AI加速卡，提供强大的实时推理能力或AI训练能力，广泛应用于AI推理和训练 场景中。该服务器面向互联网、分布式存储、云计算、大数据、企业业务等领域，具有高性能计算、大容量存储、低能耗、易管理、易部署等优点。

📖 说明

关于PR210KI 推理服务器 铭牌型号的详细信息，请参见[A.1 铭牌型号](#)。
以12块硬盘配置为例的外观图如[图1-1](#)所示。

图 1-1 外观图



1.2 物理结构

PR210KI 推理服务器的物理结构根据CPU配置和硬盘配置而有所不同。本节以12盘配置为例，描述当服务器配置不同处理器时的物理结构。

当服务器配置鲲鹏920 7260或5250处理器时，服务器提供32个内存插槽，各个部件如图1-2所示。

图 1-2 部件（配置鲲鹏 920 7260 或 5250 处理器）

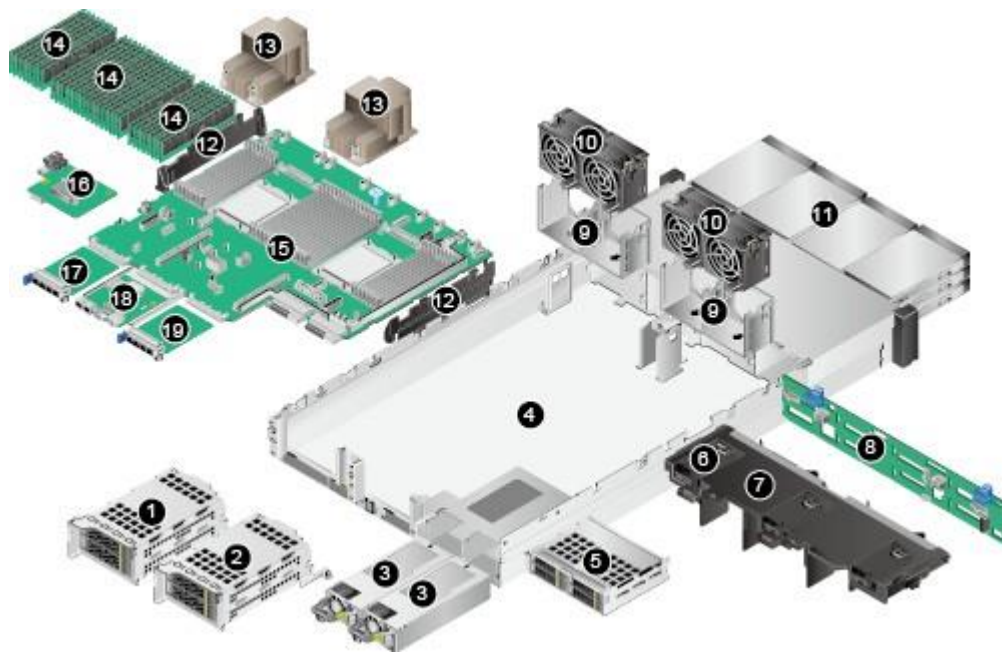

| | | | |
|----|-------|----|--------|
| 1 | IO模组1 | 2 | IO模组2 |
| 3 | 电源模块 | 4 | 机箱 |
| 5 | IO模组3 | 6 | 超级电容支架 |
| 7 | 导风罩 | 8 | 前置硬盘背板 |
| 9 | 风扇支架 | 10 | 风扇模块 |
| 11 | 前置硬盘 | 12 | 理线架 |
| 13 | 散热器 | 14 | DIMMs |
| 15 | 主板 | 16 | RAID扣卡 |

| | | | |
|----|-----------------|----|--------|
| 17 | 灵活IO卡1（归属CPU 1） | 18 | iBMC插卡 |
| 19 | 灵活IO卡2（归属CPU 2） | - | - |

当服务器配置鲲鹏920 5220或3210处理器时，服务器提供16个内存插槽，各个部件如图1-3所示。

图 1-3 部件（配置鲲鹏 920 5220 或 3210 处理器）

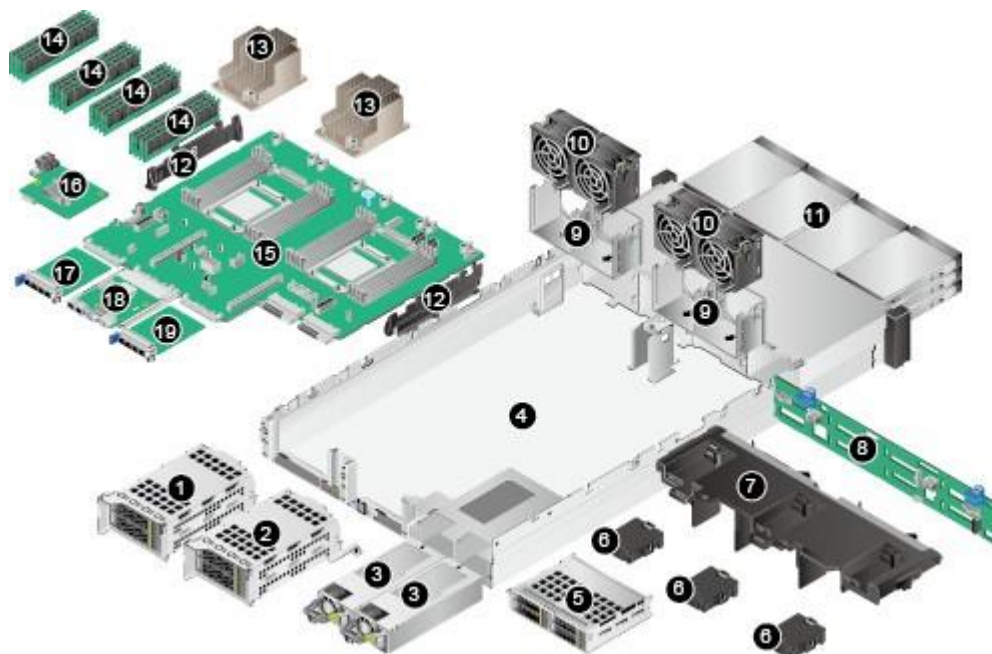

| | | | |
|----|-----------------|----|--------|
| 1 | IO模组1 | 2 | IO模组2 |
| 3 | 电源模块 | 4 | 机箱 |
| 5 | IO模组3 | 6 | 超级电容支架 |
| 7 | 导风罩 | 8 | 前置硬盘背板 |
| 9 | 风扇支架 | 10 | 风扇模块 |
| 11 | 前置硬盘 | 12 | 理线架 |
| 13 | 散热器 | 14 | DIMMs |
| 15 | 主板 | 16 | RAID扣卡 |
| 17 | 灵活IO卡1（归属CPU 1） | 18 | iBMC插卡 |
| 19 | 灵活IO卡2（归属CPU 2） | - | - |

📖 说明

- IO模组1、IO模组2和IO模组3都可选配硬盘模组或者Riser模组。本图仅供参考，具体以实际配置为准。
- CPU集成在主板上，不能单独更换。
- 备件的信息请参见[计算产品备件查询助手](#)。

1.3 逻辑结构

本产品支持Hi1710或Hi1711两种iBMC插卡，可外出VGA、管理网口、调试串口等管理接口，文中以Hi1710插卡为例。

- 当配置鲲鹏920 7260或5250处理器时，PR210KI 推理服务器的逻辑结构如[图1-4](#)所示。

图 1-5 服务器逻辑结构（配置鲲鹏 920 7260 或 5250 处理器）

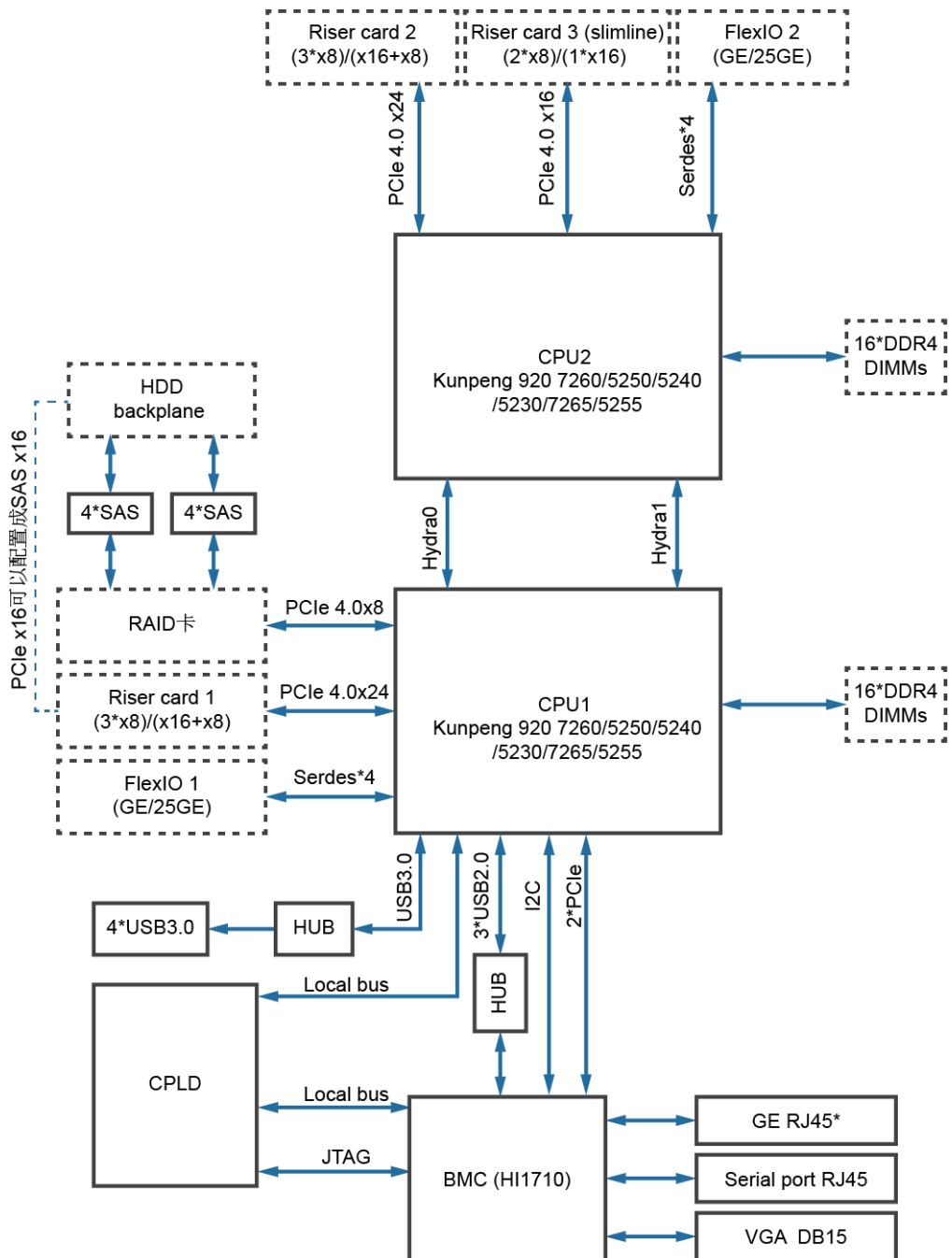

- 支持两路鲲鹏920 7260或5250处理器，每个处理器支持16个DDR4DIMM。
- 以太网灵活插卡可支持2种插卡包括4*GE和4*25GE，通过CPU本身自带高速Serdes接口完成。
- RAID扣卡通过PCIe总线跟CPU1连接，RAID卡出SAS信号线缆跟硬盘背板连接，通过不同的硬盘背板可支持多种本地存储规格。
- 当配置鲲鹏920 5220或3210处理器时，PR210KI 推理服务器的逻辑结构如图1-5所示。

图 1-6 服务器逻辑结构（配置鲲鹏 920 5220 或 3210 处理器）

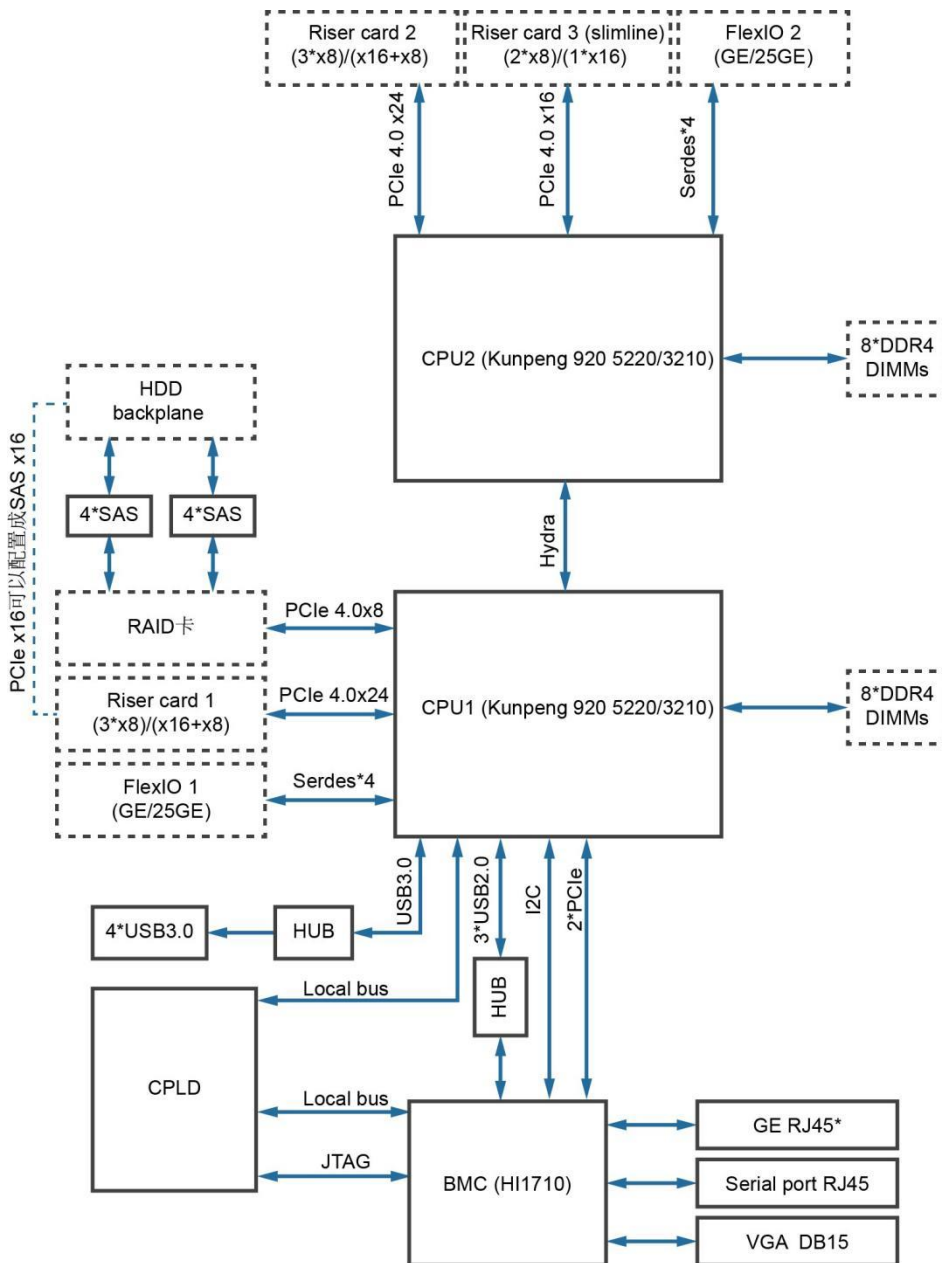

- 支持两路鲲鹏920 5220或3210处理器，每个处理器支持8个DDR4DIMM。
- 以太网灵活插卡可支持2种插卡包括4*GE和4*25GE，通过CPU本身自带高速Serdes接口完成。
- RAID扣卡通过PCIe总线跟CPU1连接，RAID卡出SAS信号线缆跟硬盘背板连接，通过不同的硬盘背板可支持多种本地存储规格。

2 组件

- 2.1 前面板组件
- 2.2 前面板指示灯和按钮
- 2.3 后面板组件
- 2.4 后面板指示灯
- 2.5 灵活IO卡
- 2.6 硬盘编号及指示灯
- 2.7 Riser卡和PCIe槽位
- 2.8 风扇

2.1 前面板组件

📖 说明

PR210KI 推理服务器 的硬盘编号及类型请参见[2.6.1 硬盘编号](#)。

- 12x3.5英寸硬盘配置的前面板组件如[图2-1](#)所示。

图 2-1 12x3.5 英寸硬盘配置前面板组件

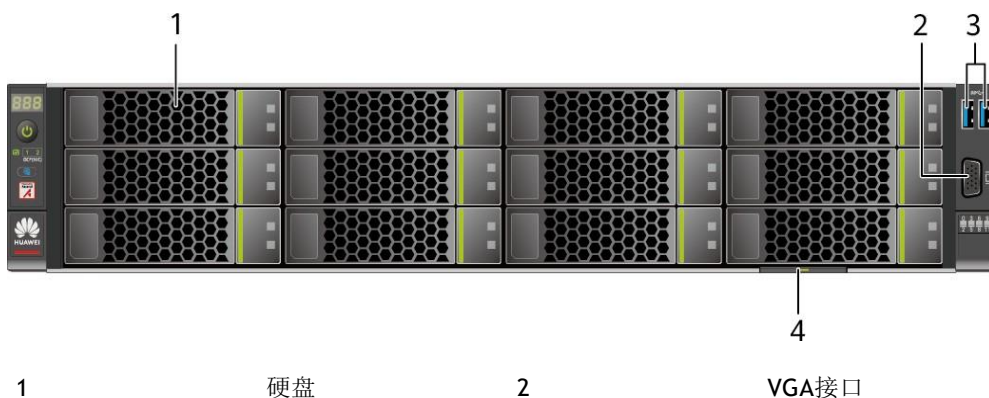

3 USB 3.0接口 4 标签卡（含SN标签）

- 25x2.5英寸硬盘配置的前面板组件如**图2-2**所示。

图 2-2 25x2.5 英寸硬盘配置前面板组件

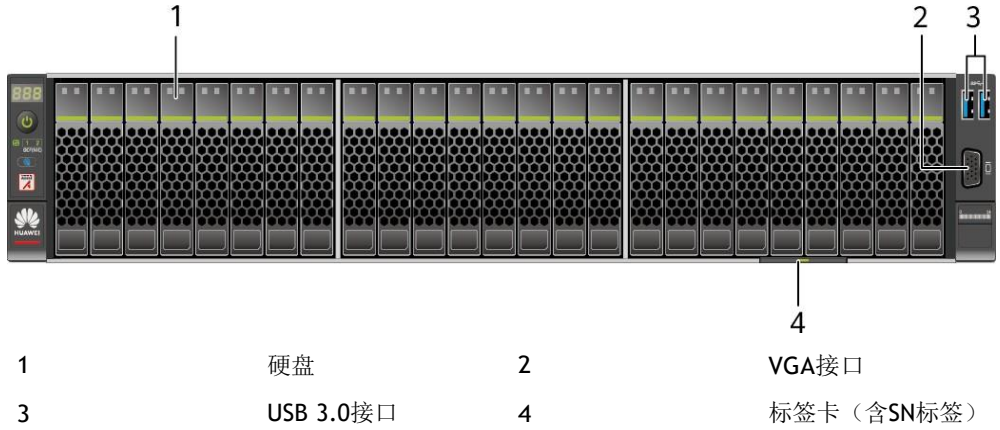

- 8x2.5 SAS/SAT-A+12x2.5 NVMe硬盘配置的前面板组件如**图2-3**所示。

图 2-3 8x2.5 SAS/SATA+12x2.5 NVMe 硬盘配置前面板组件

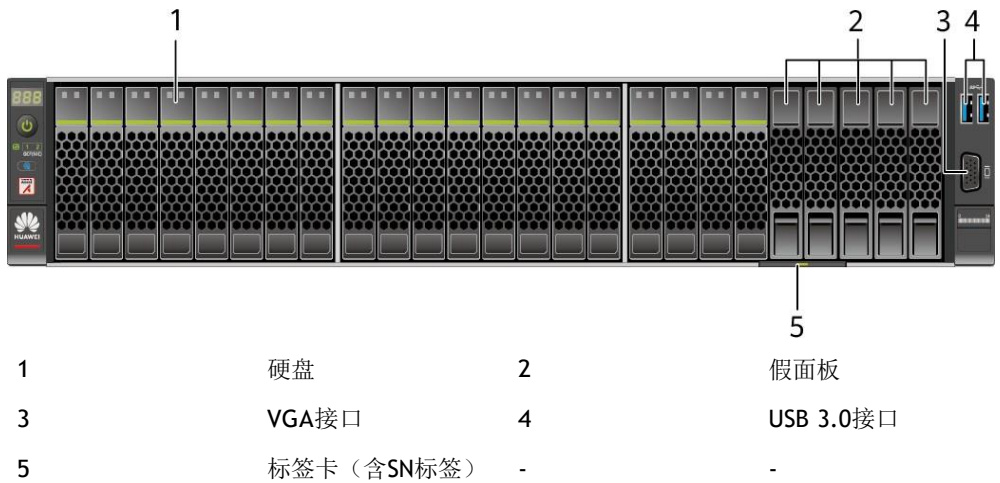

说明

槽位0~7只支持SAS/SATA硬盘，槽位8~19只支持NVMe硬盘。

- 24x2.5 SAS/SATA直通硬盘配置的前面板组件如**图2-4**所示。

图 2-4 24x2.5 SAS/SATA 直通硬盘配置前面板组件

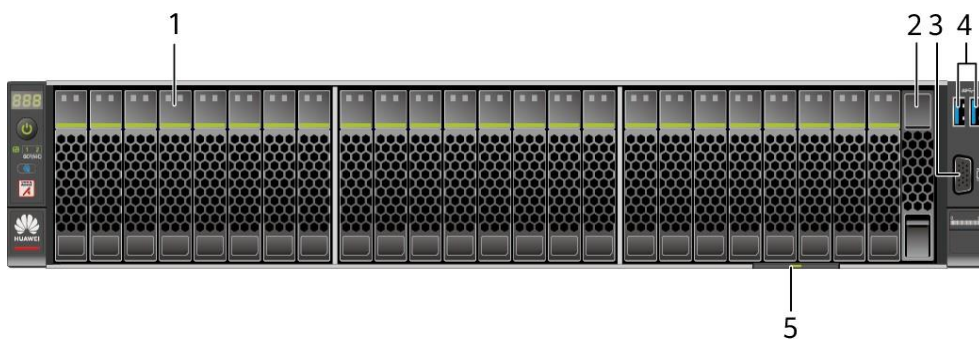

| | | | |
|---|------------|---|-------|
| 1 | 硬盘 | 2 | 假面板 |
| 3 | USB 3.0接口 | 4 | VGA接口 |
| 5 | 标签卡（含SN标签） | - | - |

说明

配置鲲鹏920 5220或3210处理器的服务器不支持24x2.5 SAS/SATA直通硬盘配置。

- 8x2.5英寸硬盘配置的前面板组件如图2-5所示。

图 2-5 8x2.5 英寸硬盘配置前面板组件

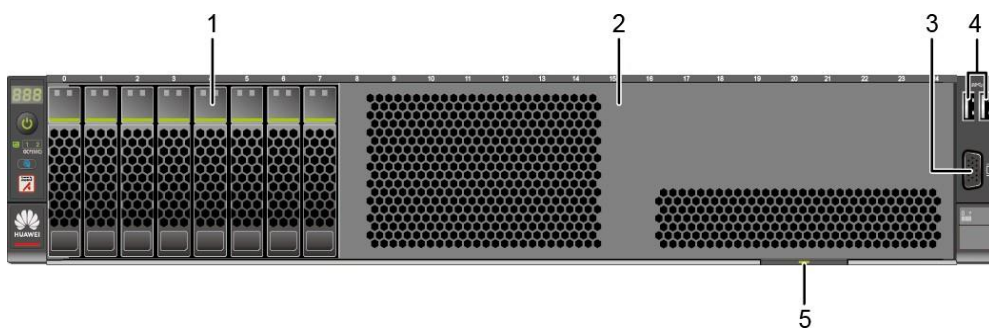

| | | | |
|---|------------|---|-----------|
| 1 | 硬盘 | 2 | 假面板 |
| 3 | VGA接口 | 4 | USB 3.0接口 |
| 5 | 标签卡（含SN标签） | - | - |

表 2-1 前面板接口说明

| 名称 | 类型 | 说明 |
|-------|---------|--|
| USB接口 | USB 3.0 | 提供外出USB接口，通过该接口可以接入USB设备。 说明 <ul style="list-style-type: none"> 使用外接USB设备时请确认USB设备状态良好，否则可能导致服务器工作异常。 使用外接USB设备时，最大支持1米的延长线。 |
| VGA接口 | DB15 | 用于连接显示终端，例如显示器或物理KVM。 说明 前面板的VGA接口没有线缆固定螺钉，视频线缆容易脱落，推荐使用后面板的VGA接口。 |

产品序列号

SN（Serial Number）即产品序列号，位于标签卡上，是唯一可以识别服务器的字符串组合，也是您申请宝德计算机系统股份有限公司进一步技术支持的重要依据。

SN样例如图2-6所示：

图 2-6 SN 样例



表 2-2 SN 样例说明

| 序号 | 说明 |
|----|--|
| 1 | 序列号编号（2位），固定为“21”。 |
| 2 | 物料标识码（8位），即加工编码。 |
| 3 | 加工厂代码（2位），其中“10”表示在华为工厂加工。 |
| 4 | 年月份（2位）。 <ul style="list-style-type: none"> 第1位表示年份，1~9表示2001年~2009年，A~H表示2010年~2017年，J~N表示2018年~2022年，P~Y表示2023年~2032年。 说明 序列号中（2010年以后）年份用26位大写字母表示，由于字母I、O、Z与数字1、0、2容易导致目视混淆，为有效区分，这三个字母禁用，相应年份顺延至下一顺位字母。 <ul style="list-style-type: none"> 第2位表示月份，1~9表示1月~9月，A~C表示10月~12月。 |
| 5 | 流水号（6位）。 |

| 序号 | 说明 |
|----|----------------------|
| 6 | 环保属性（1位），“Y”标识为环保加工。 |
| 7 | 单板型号，即对应的产品名称。 |

2.2 前面板指示灯和按钮

- 12x3.5英寸硬盘配置的前面板指示灯和按钮如图2-7所示。

图 2-7 12x3.5 英寸硬盘配置前面板指示灯和按钮



| | | | |
|---|-----------------|---|---------|
| 1 | UID按钮/指示灯 | 2 | 健康状态指示灯 |
| 3 | 电源按钮/指示灯 | 4 | 故障诊断数码管 |
| 5 | 灵活IO卡在位指示灯（1，2） | - | - |

- 25x2.5英寸硬盘配置的前面板指示灯和按钮如图2-8所示。

图 2-8 25x2.5 英寸硬盘配置前面板指示灯和按钮

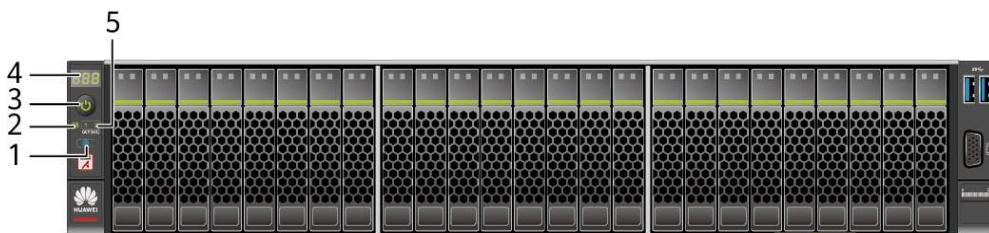

| | | | |
|---|-----------------|---|---------|
| 1 | UID按钮/指示灯 | 2 | 健康状态指示灯 |
| 3 | 电源按钮/指示灯 | 4 | 故障诊断数码管 |
| 5 | 灵活IO卡在位指示灯（1，2） | - | - |

- 8x2.5 SAS/SATA+12x2.5 NVMe硬盘配置的前面板指示灯和按钮如图2-9所示。

图 2-9 8x2.5 SAS/SATA+12x2.5 NVMe 硬盘配置前面板指示灯和按钮

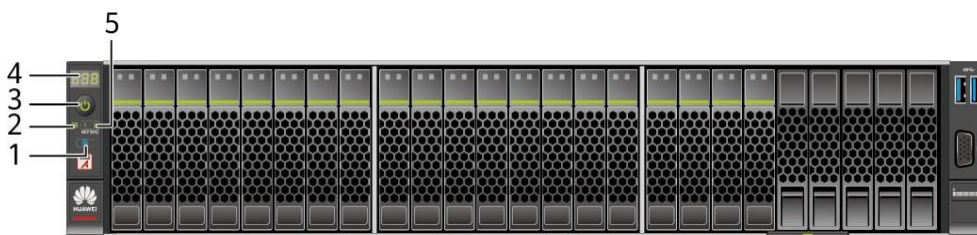

| | | | |
|---|------------------|---|---------|
| 1 | UID按钮/指示灯 | 2 | 健康状态指示灯 |
| 3 | 电源按钮/指示灯 | 4 | 故障诊断数码管 |
| 5 | 灵活IO卡在位指示灯（1， 2） | - | - |

- 24x2.5 SAS/SATA直通硬盘配置的前面板指示灯和按钮如图2-10所示。

图 2-10 24x2.5 SAS/SATA 直通硬盘配置前面板指示灯和按钮

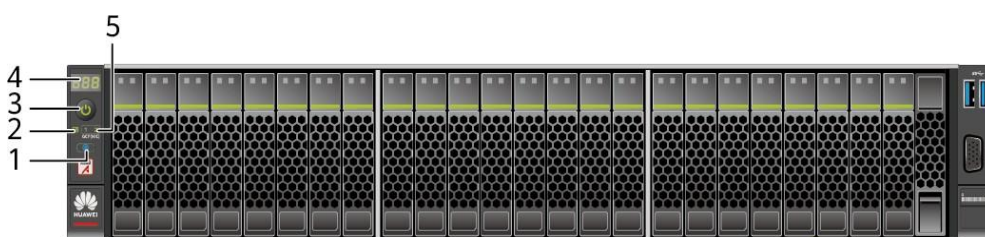

| | | | |
|---|------------------|---|---------|
| 1 | UID按钮/指示灯 | 2 | 健康状态指示灯 |
| 3 | 电源按钮/指示灯 | 4 | 故障诊断数码管 |
| 5 | 灵活IO卡在位指示灯（1， 2） | - | - |

说明

配置鲲鹏920 5220或3210处理器的服务器不支持24x2.5 SAS/SATA直通硬盘配置。

- 8x2.5英寸硬盘配置的前面板指示灯和按钮如图2-11所示。

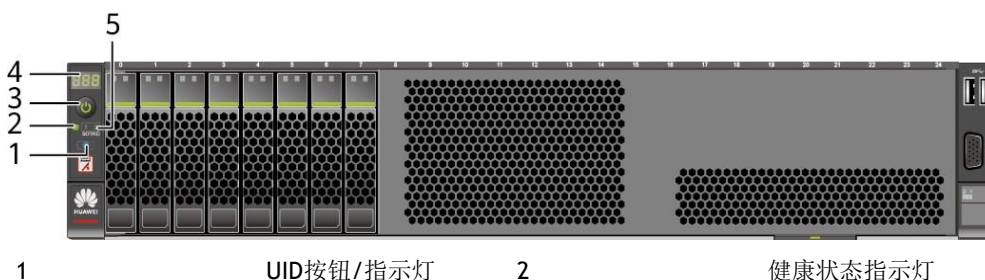

图 2-11 8x2.5 英寸硬盘配置前面板指示灯和按钮





1 UID按钮/指示灯 2 健康状态指示灯

| | | | |
|---|------------|---|---------|
| 3 | 电源按钮/指示灯 | 4 | 故障诊断数码管 |
| 5 | 灵活IO卡在位指示灯 | - | - |

表 2-3 前面板指示灯/按钮说明

| 标识 | 指示灯/按钮 | 状态说明 |
|---|-----------|---|
|  | 故障诊断数码管 | <ul style="list-style-type: none"> 显示---：表示服务器正常。 显示故障码：表示服务器有部件故障。 <p>故障码的详细信息，请参考《推理服务器 iBMC 告警处理》。</p> |
|  | 电源按钮/指示灯 | <p>电源指示灯说明：</p> <ul style="list-style-type: none"> 黄色（常亮）：表示设备处于待机（Standby）状态。 绿色（常亮）：表示设备已开机。 黄色（闪烁）：表示iBMC管理系统正在启动。 熄灭：表示设备未上电。 <p>电源按钮说明：</p> <ul style="list-style-type: none"> 上电状态下短按该按钮，可以正常关闭OS。 上电状态下长按该按钮6秒钟，可以将服务器强制下电。 待机状态下短按该按钮，可以进行上电。 |
|  | UID按钮/指示灯 | <p>UID按钮/指示灯用于定位待操作的设备。</p> <p>UID指示灯说明：</p> <ul style="list-style-type: none"> 熄灭：设备未被定位。 蓝色闪烁（闪烁255秒）：设备被重点定位。 蓝色常亮：设备被定位。 <p>UID按钮说明：</p> <ul style="list-style-type: none"> 可通过手动按UID按钮、iBMC命令或者iBMC的WebUI远程控制使灯熄灭、点亮或闪烁。 短按UID按钮，可以打开/关闭定位灯。 长按UID按钮5秒左右，可以复位服务器的iBMC管理系统。 |

| 标识 | 指示灯/按钮 | 状态说明 |
|---|------------------|---|
|  | 健康状态指示灯 | <ul style="list-style-type: none"> ● 绿色（常亮）：表示设备运转正常。 ● 红色（1Hz频率闪烁）：系统有严重告警。 ● 红色（5Hz频率闪烁）：系统有紧急告警。 |
|  | 灵活IO卡在位指示灯（1, 2） | <ul style="list-style-type: none"> ● 1, 2：1代表灵活IO卡1；2代表灵活IO卡2。 ● 绿色（常亮）：表示灵活IO卡在位，可以被正常识别。 ● 熄灭：表示灵活IO卡不在位或故障。 |

2.3 后面板组件

PR210KI 推理服务器 后面板组件如图2-12所示。

图 2-12 后面板组件

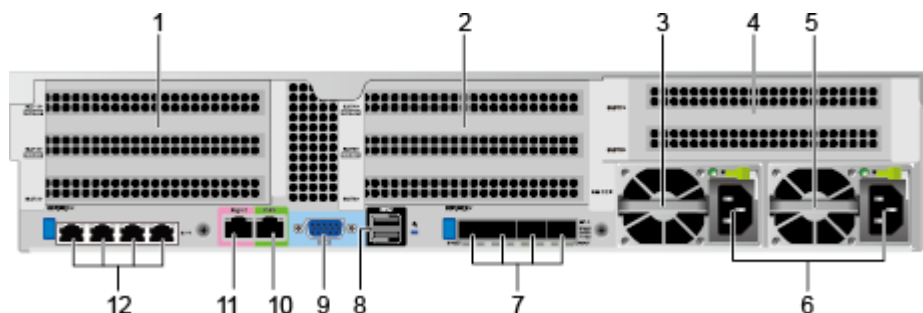

| | | | |
|----|----------------|----|----------------|
| 1 | IO模组1 | 2 | IO模组2 |
| 3 | 电源模块1 | 4 | IO模组3 |
| 5 | 电源模块2 | 6 | 电源模块接口 |
| 7 | 灵活IO卡2（归属CPU2） | 8 | USB 3.0接口 |
| 9 | VGA接口 | 10 | 调试串口 |
| 11 | 管理网口 | 12 | 灵活IO卡1（归属CPU1） |

说明

- IO模组1、IO模组2和IO模组3都可选配后置硬盘模组或者Riser模组。本图仅供参考，具体以实际配置为准。
- 灵活IO卡1和灵活IO卡2都可选配TM210网卡和TM280网卡。本图仅供参考，具体以实际配置为准。
- 灵活IO卡1和灵活IO卡2都不支持热插拔，如果需要更换，请将服务器电源模块下电。

表 2-4 后面板接口说明

| 名称 | 类型 | 数量 | 说明 |
|----------|---------|-----|--|
| VGA接口 | DB15 | 1 | 用于连接显示终端，例如显示器或物理KVM。 |
| USB接口 | USB 3.0 | 2 | 提供外出USB接口，通过该接口可以接入USB设备。 说明 使用外接USB设备时请确认USB设备状态良好，否则可能导致服务器工作异常。 |
| Mgmt管理网口 | RJ45 | 1 | 提供外出1000Mbps以太网口，支持自适应10/100/1000M。通过该接口可以对本服务器进行管理。 |
| 串口 | RJ45 | 1 | 默认为系统串口，可通过命令行设置为iBMC串口。主要用于调试。 |
| GE电口 | RJ45 | 4/8 | <ul style="list-style-type: none">每张灵活IO卡可提供4个GE电口，两张灵活IO卡可提供最大8个GE电口。提供外出1000Mbps以太网口，支持自适应10/100/1000M。 |
| 25GE光口 | SFP28 | 4 | 通过一张灵活IO卡可实现最大4个25GE光口。 说明 25GE光口可支持速率自适应到10GE。通过不同速率的光模块实现。 |
| 电源模块接口 | - | 1/2 | 用户可根据自己实际需求选配电源数量，但是务必确保电源的额定功率大于整机额定功率。为了保证设备运行的可靠性，推荐配置2个电源模块。当采用单电源供电时，在iBMC Web界面中“电源设置”将不能设置为“主备供电”。 |

2.4 后面板指示灯

PR210KI 推理服务器 后面板指示灯如图2-13所示。

图 2-13 后面板指示灯

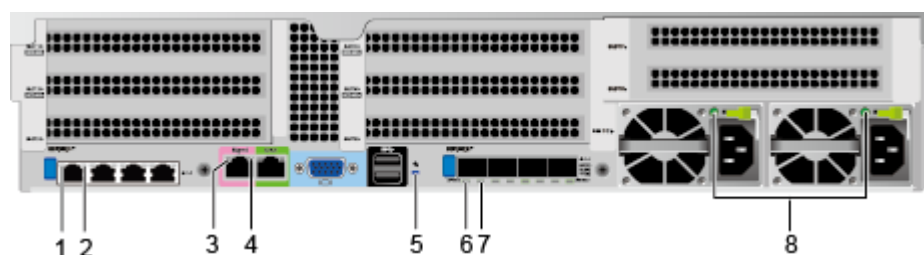

| | | | |
|---|---------------------|---|-------------|
| 1 | GE电口数据传输状态指示灯 | 2 | GE电口连接状态指示灯 |
| 3 | 管理网口数据传输状态指示灯 | 4 | 管理网口连接状态指示灯 |
| 5 | UID指示灯 | 6 | 光口速率指示灯 |
| 7 | 光口连接状态指示灯/数据传输状态指示灯 | 8 | 电源模块指示灯 |

表 2-5 后面板指示灯说明

| 指示灯 | | 状态说明 |
|-----------|-------------------|--|
| GE电口/管理网口 | 数据传输状态指示灯 | <ul style="list-style-type: none"> ● 黄色（闪烁）：表示有数据正在传输。 ● 熄灭：表示无数据传输。 |
| | 连接状态指示灯 | <ul style="list-style-type: none"> ● 绿色（常亮）：表示网络连接正常。 ● 熄灭：表示网络未连接。 |
| UID指示灯 | | UID指示灯用于定位待操作的设备。 <ul style="list-style-type: none"> ● 熄灭：设备未被定位。 ● 蓝色闪烁（闪烁255秒）：设备被重点定位。 ● 蓝色常亮：设备被定位。 说明 可通过手动按UID按钮或者iBMC命令远程控制使灯熄灭、点亮或闪烁。 |
| 25GE光口 | 速率指示灯 | <ul style="list-style-type: none"> ● 绿色（常亮）：表示数据传输速率为25Gbit/s。 ● 黄色（常亮）：表示数据传输速率为10Gbit/s。 ● 熄灭：表示网络未连接。 |
| | 连接状态指示灯/数据传输状态指示灯 | <ul style="list-style-type: none"> ● 绿色（常亮）：表示网络连接正常。 ● 绿色（闪烁）：表示有数据正在传输。 ● 熄灭：表示网络未连接。 |

| 指示灯 | 状态说明 |
|---------|---|
| 电源模块指示灯 | <ul style="list-style-type: none"> ● 绿色（常亮）：表示输入和输出正常。 ● 橙色（常亮）：表示输入正常，电源过温保护、电源输出过流/短路、输出过压、短路保护、器件失效（不包括所有的器件失效）等原因导致无输出。 ● 绿色（1Hz/闪烁）： <ul style="list-style-type: none"> - 表示输入正常，服务器为Standby状态。 - 表示输入过压或者欠压，具体故障请参考《PR210KI 推理服务器 iBMC 告警处理》。 ● 绿色（4Hz/闪烁）：表示电源Firmware在线升级过程中。 ● 熄灭：表示无电源输入。 |

2.5 灵活 IO 卡

服务器支持的灵活IO卡的详细信息请参考[计算产品兼容性查询助手](#)，具体规格和特性请参见各型号灵活IO卡对应的白皮书。

各型号灵活IO卡的指示灯如下所示：

图 2-14 TM210（4*GE 电口）



图 2-15 TM280（4*25GE 光口）



表 2-6 灵活 IO 卡指示灯说明

| 网卡类型 | 指示灯 | 状态 |
|---------------|-------------------|---|
| 4*GE电口灵活IO卡 | 数据传输状态指示灯 | <ul style="list-style-type: none"> ● 黄色（常亮）：处于活动状态。 ● 黄色（闪烁）：表示有数据正在传输。 ● 熄灭：表示无数据传输。 |
| | 连接状态指示灯 | <ul style="list-style-type: none"> ● 绿色（常亮）：表示网络连接正常。 ● 熄灭：表示网络未连接。 |
| 4*25GE光口灵活IO卡 | 速率指示灯 | <ul style="list-style-type: none"> ● 绿色（常亮）：表示数据传输速率为25Gbit/s。 ● 黄色（常亮）：表示数据传输速率为10Gbit/s。 ● 熄灭：表示网络未连接。 |
| | 连接状态指示灯/数据传输状态指示灯 | <ul style="list-style-type: none"> ● 绿色（常亮）：表示网络连接正常。 ● 绿色（闪烁）：表示有数据正在传输。 ● 熄灭：表示网络未连接。 |

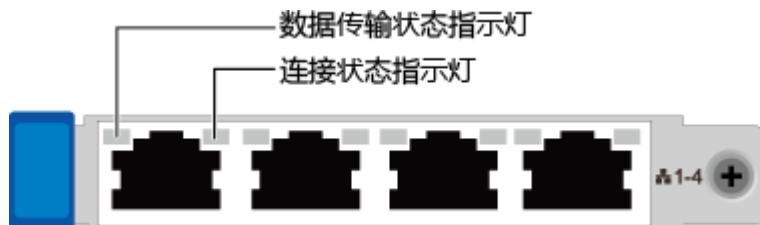
2.6 硬盘编号及指示灯

2.6.1 硬盘编号

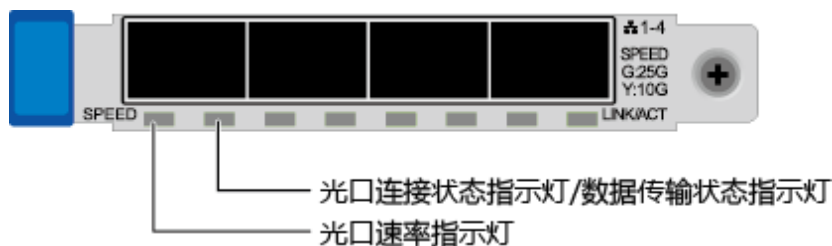
- 12x3.5英寸硬盘EXP配置的硬盘编号如图2-16所示。

图 2-16 12x3.5 英寸硬盘 EXP 配置硬盘编号



表 2-7 12x3.5 英寸硬盘 EXP 配置的硬盘编号

| 物理硬盘编号 | iBMC界面显示的硬盘编号 | RAID控制卡显示的硬盘编号 |
|--------|---------------|----------------|
| 40 | Disk40 | 12 |
| 41 | Disk41 | 13 |
| 42 | Disk42 | 14 |
| 43 | Disk43 | 15 |

- 12x3.5英寸硬盘直通配置的硬盘编号如图2-17所示。

图 2-17 12x3.5 英寸硬盘直通配置

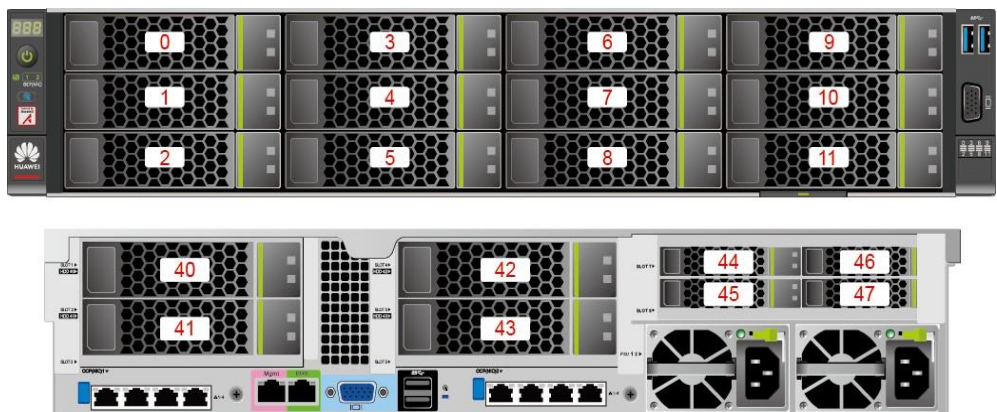
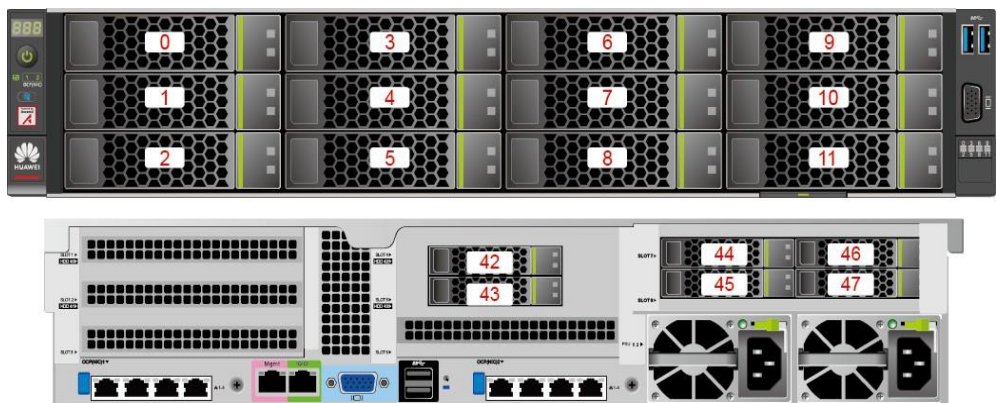

- 25x2.5英寸硬盘EXP配置硬盘编号如图2-18所示。

图 2-18 25x2.5 英寸硬盘 EXP 配置硬盘编号



表 2-8 25x2.5 英寸硬盘 EXP 配置的硬盘编号

| 物理硬盘编号 | iBMC界面显示的硬盘编号 | RAID控制卡显示的硬盘编号 |
|--------|---------------|----------------|
| 40 | Disk40 | 25 |

| 物理硬盘编号 | iBMC界面显示的硬盘编号 | RAID控制卡显示的硬盘编号 |
|--------|---------------|----------------|
| 41 | Disk41 | 26 |

- 8x2.5 SAS/SATA+12x2.5 NVMe硬盘配置的硬盘编号如**图2-19**所示。

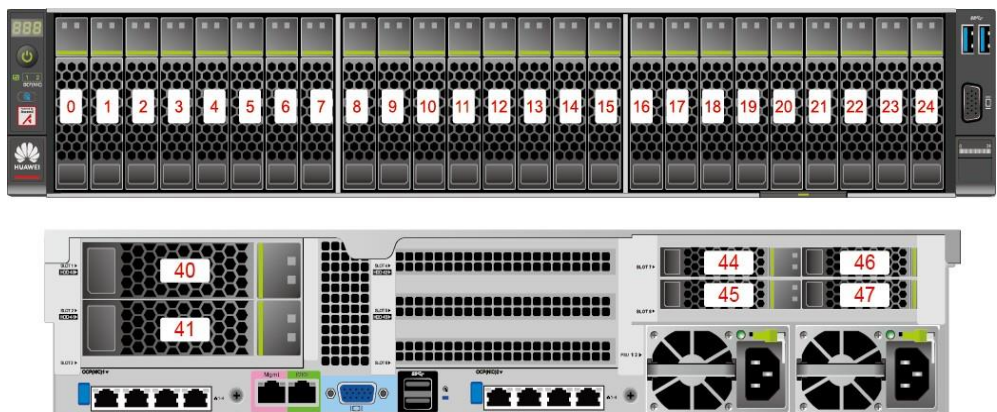
图 2-19 8x2.5 SAS/SATA+12x2.5 NVMe 硬盘配置硬盘编号

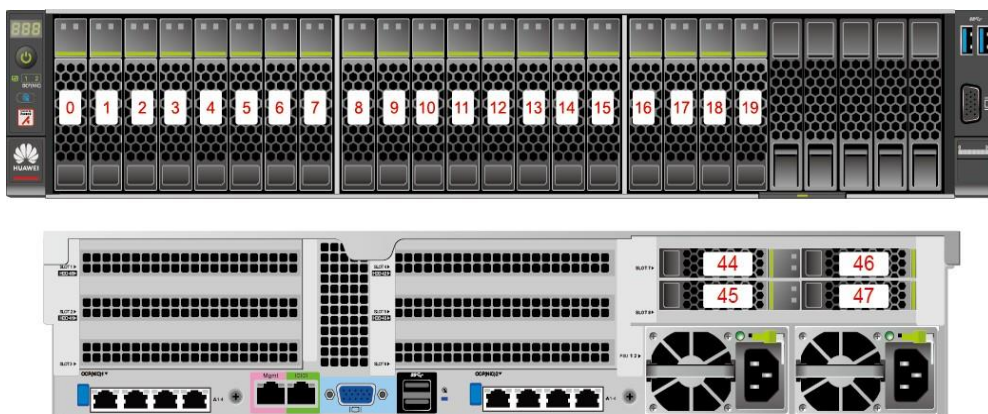

- 24x2.5 SAS/SATA硬盘直通配置如**图2-20**所示。

图 2-20 24x2.5 SAS/SATA 硬盘直通配置

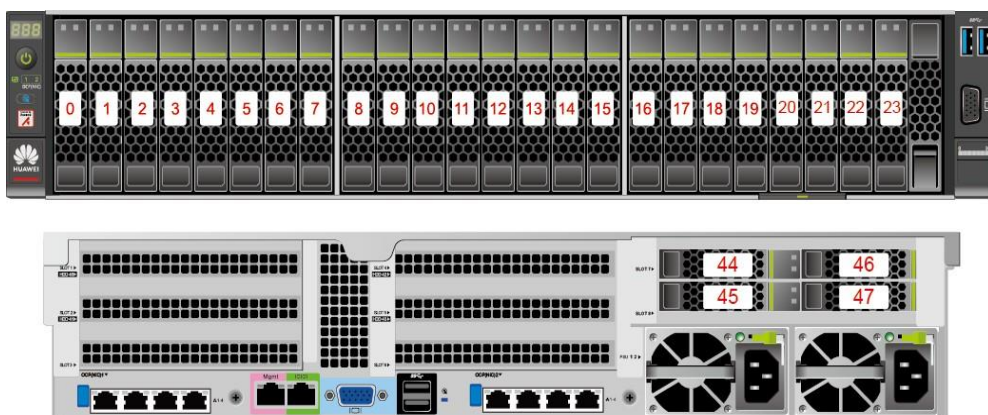

- 8x2.5英寸硬盘配置的硬盘编号如**图2-21**所示。

图 2-21 8x2.5 英寸硬盘配置的硬盘编号



表 2-9 硬盘配置

| 配置 | 最大前置硬盘数量 (个) | 最大后置硬盘数量 (个) | 普通硬盘管理方式 |
|---|--|---|-----------|
| 25x2.5英寸EXP硬盘配置 ^[1] | 25 (SAS/SATA 硬盘) | <ul style="list-style-type: none"> IO模组1: 2 (SAS/SATA硬盘) IO模组3^[2]: 4 (NVMe硬盘) | 1xRAID控制卡 |
| 12x3.5英寸硬盘EXP配置 ^[1] | 12 (SAS/SATA 硬盘) | <ul style="list-style-type: none"> IO模组1: 2 (SAS/SATA硬盘) IO模组2: 2 (SAS/SATA硬盘) IO模组3^[2]: 4 (NVMe硬盘) | 1xRAID控制卡 |
| 12x3.5英寸硬盘直通配置 ^[1, 3] | 12 (SAS/SATA 硬盘) | <ul style="list-style-type: none"> IO模组2: 2 (SAS/SATA硬盘) IO模组3^[2]: 4 (NVMe硬盘) | CPU直出SAS |
| 8x2.5 SAS/SATA +12x2.5 NVMe 硬盘配置 ^[1] | 20 <ul style="list-style-type: none"> 槽位0~7只支持SAS/SATA硬盘 槽位8~19只支持NVMe硬盘^[4] | IO模组3 ^[2] : 4 (NVMe 硬盘) | 1xRAID控制卡 |
| 24x2.5英寸硬盘直通配置 ^[1, 5] | 24 (SAS/SATA 硬盘) | IO模组3 ^[2] : 4 (NVMe 硬盘) | CPU直出SAS |
| 8x2.5英寸硬盘配置 ^[1, 5] | 8 (SAS/SATA 硬盘) | IO模组3 ^[2] : 4 (NVMe 硬盘) | 1xRAID控制卡 |

| 配置 | 最大前置硬盘数量 (个) | 最大后置硬盘数量 (个) | 普通硬盘管理方式 |
|--|--------------|--------------|----------|
| <ul style="list-style-type: none"> • [1]: 24x2.5英寸硬盘直通配置、8x2.5英寸硬盘配置、25x2.5英寸EXP硬盘配置和8x2.5 SAS/SATA+12x2.5 NVMe硬盘配置的前置硬盘只支持2.5英寸硬盘，12x3.5英寸硬盘EXP配置和12x3.5英寸硬盘直通配置的前置硬盘只支持3.5英寸硬盘。 • [2]: IO模组3支持2.5英寸NVMe硬盘，通过CPU2直出PCIe信号实现，IO模组1和IO模组2均支持2.5和3.5英寸的硬盘。 • [3]: CPU直出SAS需要配置一张SAS Riser卡，默认安装在IO模组2上。 • [4]: 8x2.5 SAS/SATA+12x2.5 NVMe机型中槽位8~19的NVMe盘当前仅支持PCIe 3.0标准。 • [5]: 配置鲲鹏920 5220或3210处理器的服务器不支持24x2.5 SAS/SATA硬盘直通配置。 | | | |

2.6.2 SAS/SATA 硬盘指示灯

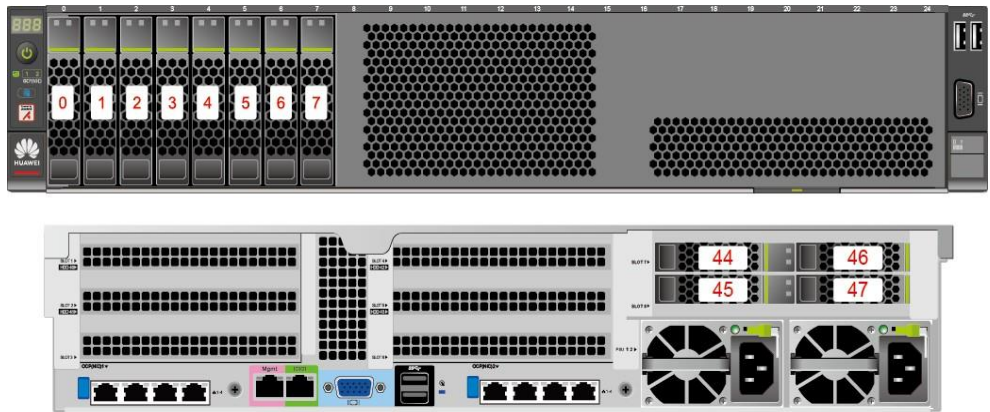
SAS/SATA硬盘指示灯如图2-22所示。

图 2-22 SAS/SATA 硬盘指示灯



表 2-10 SAS/SATA 硬盘指示灯说明

| 硬盘Active指示灯 (绿色指示灯) | 硬盘Fault指示灯 (黄色指示灯) | 状态说明 |
|------------------------|-----------------------|--------------------|
| 常亮 | 熄灭 | 硬盘在位。 |
| 闪烁 (4Hz) | 熄灭 | 硬盘处于正常读写状态或重构主盘状态。 |
| 常亮 | 闪烁 (1Hz) | 硬盘被RAID卡定位。 |
| 闪烁 (1Hz) | 闪烁 (1Hz) | 硬盘处于重构从盘状态。 |
| 熄灭 | 常亮 | RAID组中硬盘被拔出。 |
| 常亮 | 常亮 | RAID组中硬盘故障。 |

2.6.3 NVMe 硬盘指示灯

NVMe硬盘指示灯如图2-23所示。

图 2-23 NVMe 硬盘指示灯



表 2-11 NVMe 硬盘指示灯说明

| 硬盘Active指示灯 (绿色指示灯) | 硬盘Fault指示灯 (黄色指示灯) | 状态说明 |
|------------------------|-----------------------|----------------------------|
| 熄灭 | 熄灭 | NVMe硬盘不在位或者PCIe链路Linkdown。 |
| 绿色常亮 | 熄灭 | NVMe硬盘在位且无故障。 |
| 绿色闪烁 (2Hz) | 熄灭 | NVMe硬盘正在进行读写操作。 |
| 熄灭 | 黄色闪烁 (2Hz) | NVMe硬盘被定位或正处于热插过程中。 |
| 熄灭 | 黄色闪烁 (0.5Hz) | NVMe硬盘已完成热拔出流程, 允许拔出。 |
| 绿色常亮/灭 | 黄色常亮 | NVMe硬盘故障。 |

2.7 Riser 卡和 PCIe 槽位

PCIe Riser 模组

IO模组1和2支持的Riser卡如图2-24、图2-25、图2-26、图2-27和图2-28所示。

- 图2-24中Riser卡可以安装在模组1或者模组2上, 安装在IO模组1时, PCIe槽位为Slot 1~Slot 3, 当安装在IO模组2时, PCIe槽位为Slot 4~Slot 6。

图 2-24 3x8 Riser 卡 1 (板名: BC82PRUA)

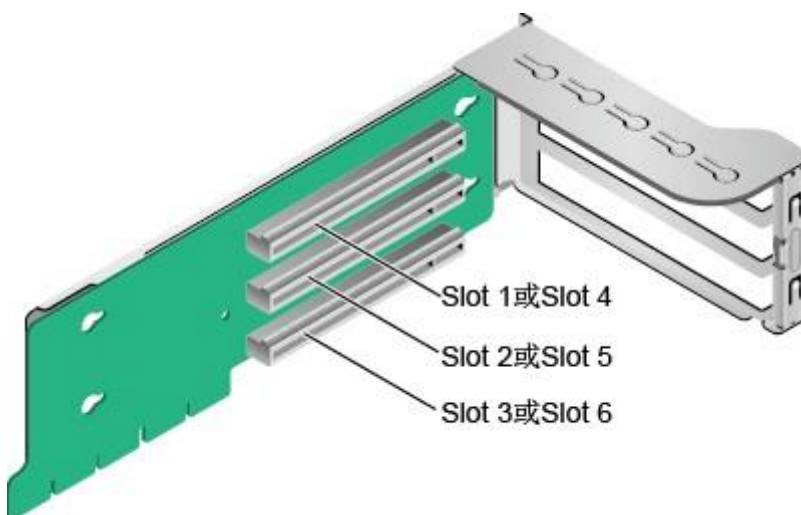

- 图2-25支持全高全长双宽GPU卡, 当Riser卡安装在IO模组1时, PCIe槽位为Slot 2和Slot 3, 当安装在IO模组2时, PCIe槽位为Slot 5和Slot 6。

说明

- 选用该卡时必须选用本服务器自带的GPU专用电源线缆, 不支持使用其他型号服务器电源线缆。
- 只有Slot 2或者Slot 5槽位支持全高全长双宽GPU卡。

图 2-25 1x8+1x16 Riser 卡 2 (板名: BC82PRUB)

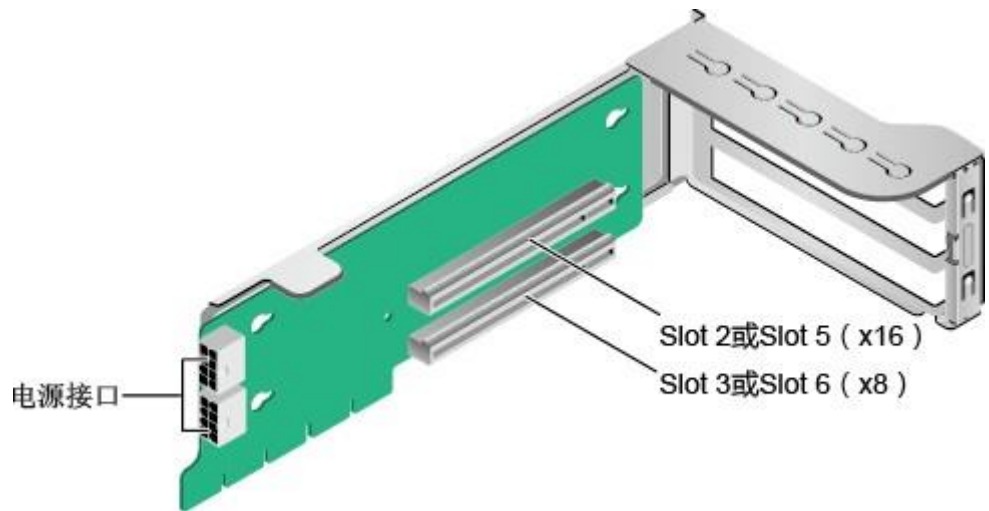

- 当配置8x2.5 SAS/SATA+12x2.5 NVMe硬盘配置机型时，IO模组1和IO模组2需要配置专用的NVMe Riser卡，如图2-26所示，其中PortA，PortB，PortC为Slimline线缆连接器。

图 2-26 12NVMe 专用 Riser 卡 3 (板名: BC82PRUD)

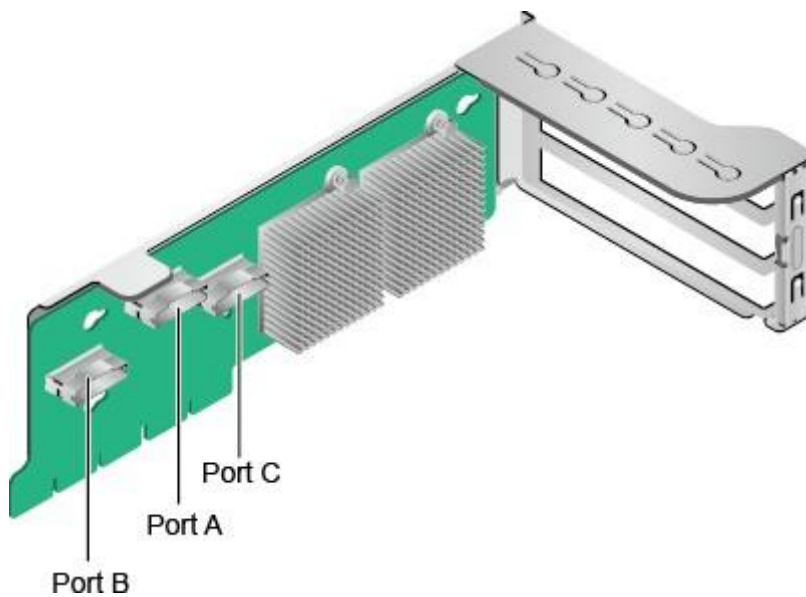

- 当IO模组1和IO模组2分别配置2*2.5英寸后置硬盘时，IO模组1和IO模组2可同时支持安装x16提升卡，如图2-27所示。当Riser卡安装在IO模组1时，PCIe槽位为Slot 3，当安装在IO模组2时，PCIe槽位为Slot 6。

图 2-27 1x16 Riser 卡 4 (板名: BC82PRUC)

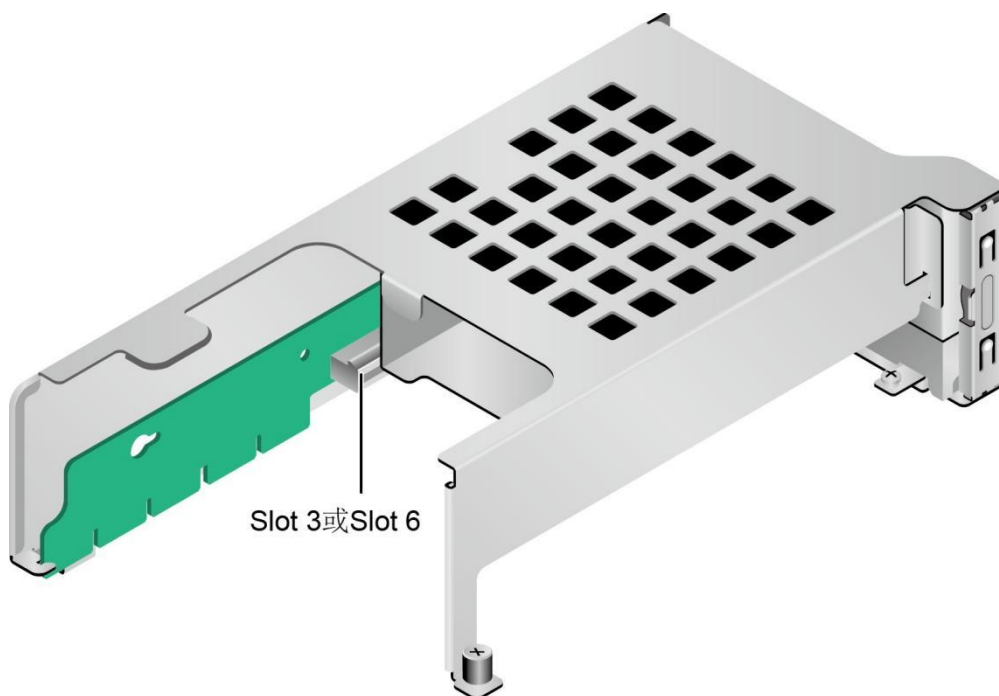

- 当服务器配置鲲鹏920 7260或5250处理器时，图2-28中Riser卡可以安装在模组1或者模组2上，默认安装在IO模组2上。安装在IO模组1时，占用Slot 1~Slot 3的PCIe槽位，其中Slot1，Slot2无输出，Slot3支持x8信号；安装在IO模组2时，占用Slot 4~Slot 6的PCIe槽位，其中Slot4，Slot5无输出，Slot6支持x8信号。当服务器配置鲲鹏920 5220或3210处理器时，SAS Riser卡只能安装在IO模组2上，占用Slot 4~Slot 6的PCIe槽位，其中Slot4，Slot5无输出，Slot6支持x8信号。

图 2-28 SAS Riser 卡 5 (板名: BC82PRNE)

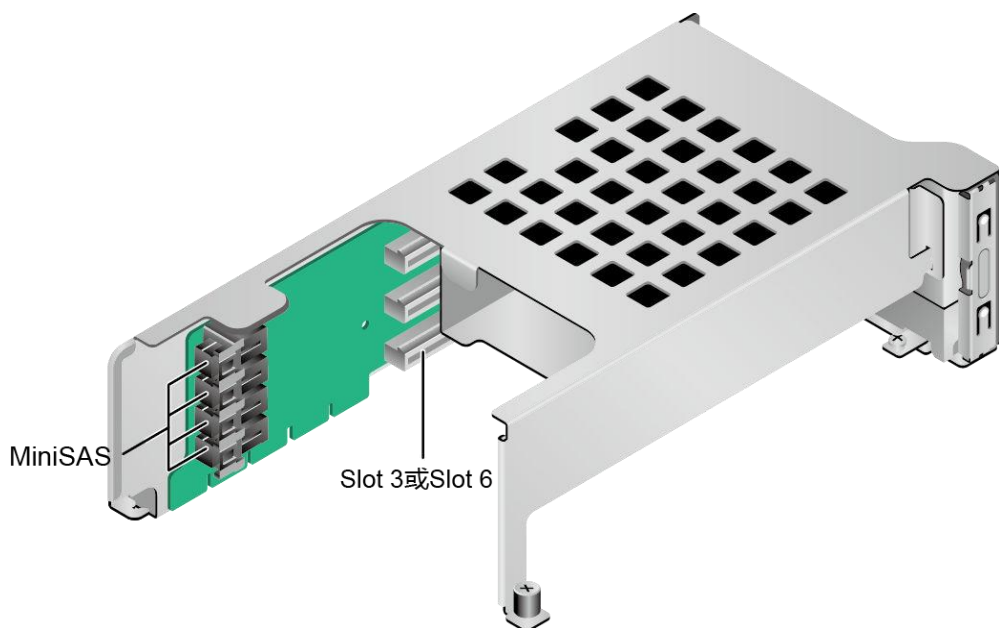

IO模组3支持的Riser卡如图2-29、图2-30和图2-31所示。

- 当图2-29中Riser卡安装在IO模组3时，PCIe槽位为Slot 7和Slot 8。

图 2-29 2x8 Riser 卡 6 (板名: BC82PRUF)

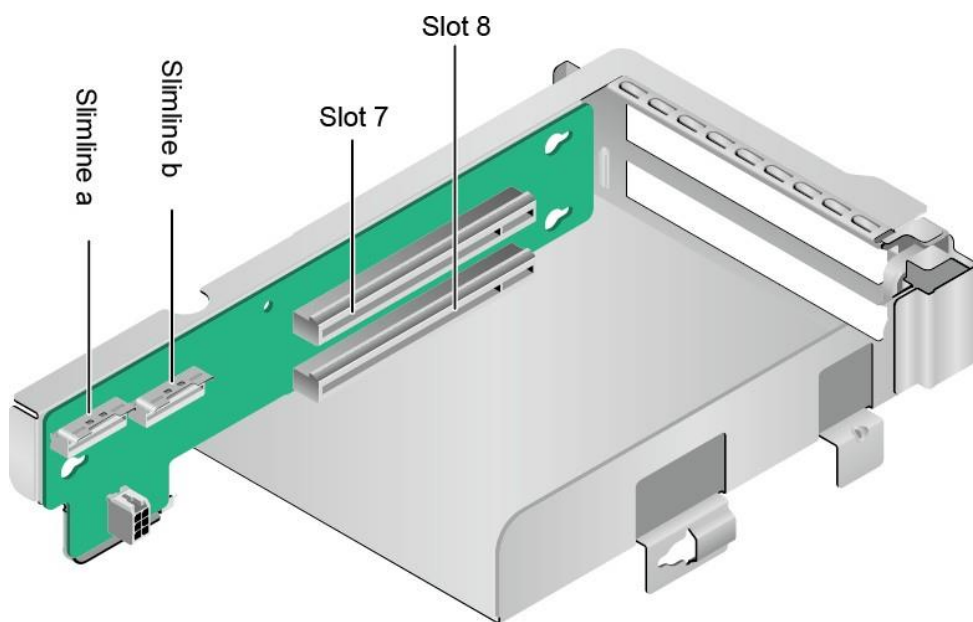

- 当图2-30中Riser卡安装在IO模组3时, PCIe槽位为Slot 7和Slot 8。Slot 7仅支持配置Atlas 300I 推理卡, Slot 8支持配置除Atlas 300I 推理卡 之外的标卡。

图 2-30 2x8 Riser 卡 7 (板名: IT21PR2A)

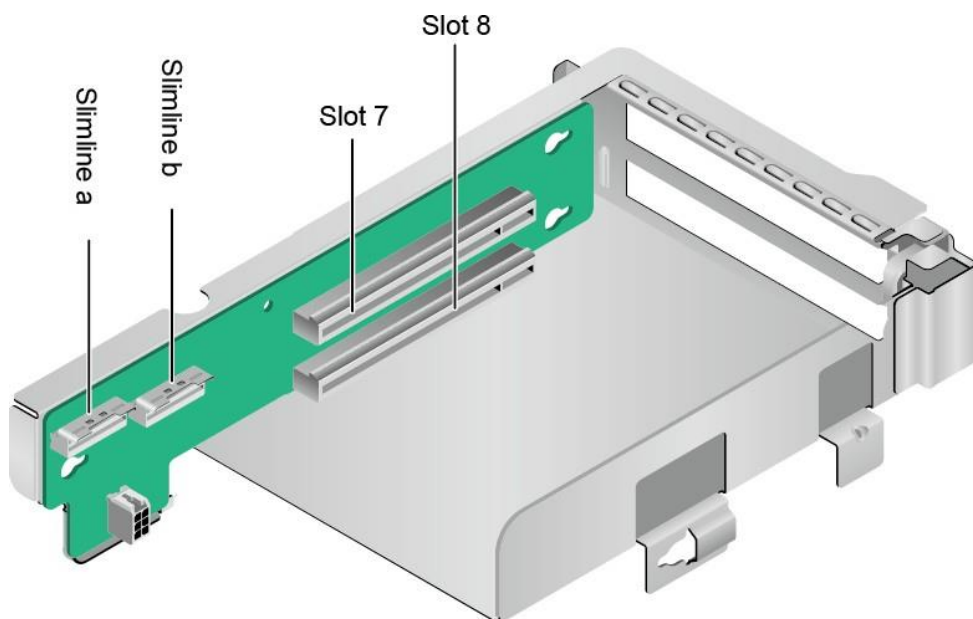

- 当图2-31中Riser卡安装在IO模组3时, PCIe槽位为Slot 8。

图 2-31 1x16 Riser 卡 7 (板名: BC82PRUG)

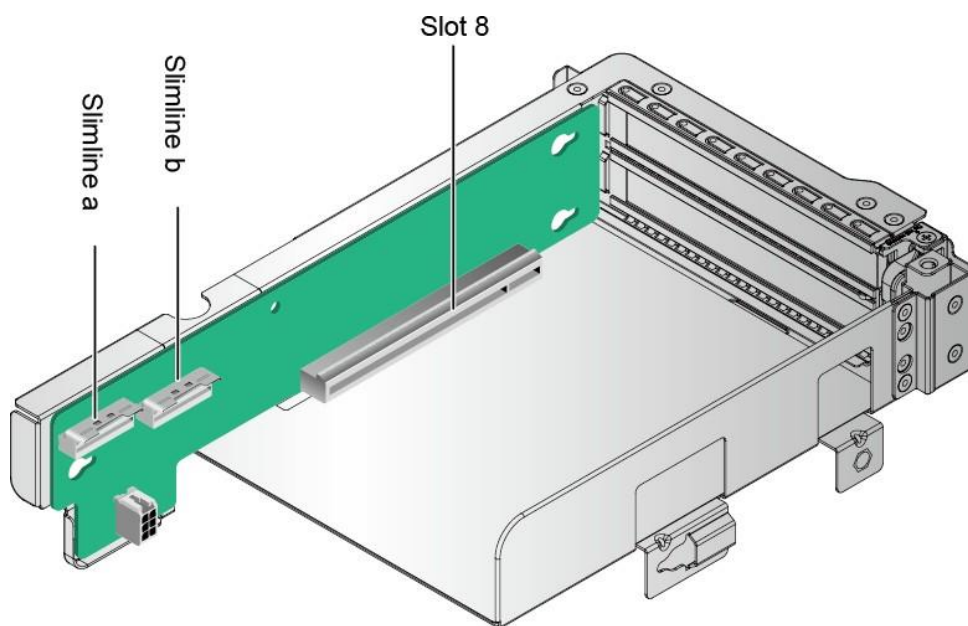

PCIe 插槽位置

PR210KI 推理服务器 的PCIe插槽分布后视图如[图2-32](#)所示。[图 2-32](#) PCIe 插槽

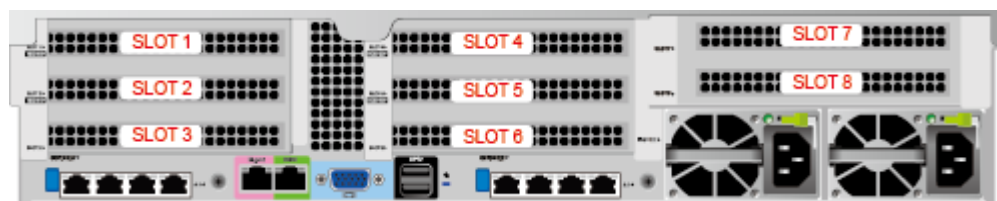

IO模组1提供的槽位为Slot 1~Slot 3; IO模组2提供的槽位为Slot 4~Slot 6; IO模组3提供的槽位为Slot 7~Slot 8。

- 当IO模组1采用2个槽位的PCIe Riser模组时, Slot 1不可用。
- 当IO模组2采用2个槽位的PCIe Riser模组时, Slot 4不可用。
- 当IO模组3采用1个槽位的PCIe Riser模组时, Slot 7不可用。

须知

- 不支持不同规格的AI加速卡混插。
- 在Slot1~Slot3（IO模组1）、Slot4~Slot6（IO模组2）或Slot7~Slot8（IO模组3）配置Atlas 300I 推理卡，需要使用专用Riser卡，Riser卡上的每个Slot带宽为x8：
 - 在IO模组1和IO模组2配置Atlas 300I 推理卡时，必须选BOM 编码为02312QJV的Riser卡。每个BOM编码为02312QJV的Riser卡最多可配置3 张Atlas 300I 推理卡，不支持其他PCIe标卡。
 - 在IO模组3配置Atlas 300I 推理卡时，可以选BOM编码为02312QJW或02314EGU的Riser卡。
 - BOM编码为02312QJW的Riser卡最多可配置2张Atlas 300I 推理卡，不支持其他PCIe标卡。
 - BOM编码为02314EGU的Riser卡最多可配置1张Atlas 300I 推理卡。
- 配置Atlas 300T 训练卡时，配置原则如下：
 - 仅支持8x2.5英寸硬盘配置。
 - 最多可支持2个Atlas 300T 训练卡。
 - 在IO模组1和IO模组2配置Atlas 300T 训练卡时，仅支持安装在Slot1和Slot4槽位，必须选BOM编码为02580145的Riser卡。每个BOM编码 为02580145的Riser卡最多可配置1张Atlas 300T 训练卡。
 - 仅支持最高工作温度30℃（86°F）。
- 配置Atlas 300I 推理卡时，配置原则如下：
 - 最多可支持8个Atlas 300I 推理卡。
 - 仅支持最高工作温度35℃（95°F）。
- 配置Atlas 300I Pro 推理卡时，配置原则如下：
 - 最多可支持8个Atlas 300I Pro 推理卡。
 - 仅支持最高工作温度35℃（95°F）。
- 配置Atlas 300V Pro 视频解析卡时，配置原则如下：
 - 最多可支持8个Atlas 300V Pro 视频解析卡。
 - 仅支持最高工作温度35℃（95°F）。
- 配置Atlas 300V 视频解析卡时，配置原则如下：
 - 最多可支持8个Atlas 300V 视频解析卡。
 - 仅支持最高工作温度35℃（95°F）。
- 配置Atlas 300T Pro 训练卡时，配置原则如下：
 - 仅支持8x2.5英寸硬盘配置。
 - 最多可支持2个Atlas 300T Pro 训练卡。
 - 在IO模组1和IO模组2配置Atlas 300T Pro 训练卡时，仅支持安装在Slot1和Slot4槽位，必须选BOM编码为02580145的Riser卡。每个BOM 编码为02580145的Riser卡最多可配置1张Atlas 300T Pro 训练卡。
 - 仅支持最高工作温度30℃（86°F）。

PCIe插槽说明如表2-12所示。

表 2-12 PCIe 插槽说明

| PCIe 槽位 | 从属 CPU | PCIe 标准 | 连接器宽度 | 总线宽度 | BIOS 中的端口号 | ROOT PORT (B/D/F) | Device (B/D/F) | 槽位大小 |
|---------|--------|----------|-------|---|------------|-------------------|----------------|------|
| Slot1 | CPU1 | PCIe 4.0 | x16 | <ul style="list-style-type: none"> 3个槽位的 PCIe Riser 模组: x8 2个槽位的 PCIe Riser 模组: NA | Port0 | 00/00/0 | - | 全高全长 |
| Slot2 | CPU1 | PCIe 4.0 | x16 | <ul style="list-style-type: none"> 3个槽位的 PCIe Riser 模组: x8 2个槽位的 PCIe Riser 模组: x16 | Port4 | 00/04/0 | - | 全高全长 |
| Slot3 | CPU1 | PCIe 4.0 | x16 | <ul style="list-style-type: none"> 1个槽位的 PCIe Riser 模组: x16 2个槽位的 PCIe Riser 模组: x8 3个槽位的 PCIe Riser 模组: x8 | Port1 2 | 00/0C/0 | - | 全高半长 |
| Slot4 | CPU2 | PCIe 4.0 | x16 | <ul style="list-style-type: none"> 3个槽位的 PCIe Riser 模组: x8 2个槽位的 PCIe Riser 模组: NA SAS 槽位的 PCIe Riser 模组: NA | Port0 | 80/00/0 | - | 全高全长 |

| PCIe 槽位 | 从属 CPU | PCIe 标准 | 连接器宽度 | 总线宽度 | BIOS 中的端口号 | ROOT PORT (B/D/F) | Device (B/D/F) | 槽位大小 |
|-----------|--------|----------|-------|---|------------|-------------------|----------------|------|
| Slot5 | CPU2 | PCIe 4.0 | x16 | <ul style="list-style-type: none"> 3个槽位的 PCIe Riser 模组: x8 2个槽位的 PCIe Riser 模组: x16 SAS 槽位的 PCIe Riser 模组: NA | Port4 | 80/04/0 | - | 全高全长 |
| Slot6 | CPU2 | PCIe 4.0 | x16 | <ul style="list-style-type: none"> 1个槽位的 PCIe Riser 模组: x16 2个槽位的 PCIe Riser 模组: x8 3个槽位的 PCIe Riser 模组: x8 SAS 槽位的 PCIe Riser 模组: x8 | Port16 | 80/10/0 | - | 全高半长 |
| Slot7 | CPU2 | PCIe 4.0 | x16 | <ul style="list-style-type: none"> 2个槽位的 PCIe Riser 模组: x8 1个槽位的 PCIe Riser 模组: NA | Port8 | 80/08/0 | - | 全高半长 |
| Slot8 | CPU2 | PCIe 4.0 | x16 | <ul style="list-style-type: none"> 2个槽位的 PCIe Riser 模组: x8 1个槽位的 PCIe Riser 模组: x16 | Port12 | 80/0C/0 | - | 全高半长 |
| RAID 控制扣卡 | CPU1 | PCIe 4.0 | x8 | x8 | Port8 | 00/08/0 | - | - |

| PCIe 槽位 | 从属 CPU | PCIe 标准 | 连接器宽度 | 总线宽度 | BIOS 中的端口号 | ROOT PORT (B/D/F) | Device (B/D/F) | 槽位大小 |
|---|--------|---------|-------|------|------------|-------------------|----------------|------|
| <ul style="list-style-type: none"> 支持全高全长的PCIe插槽向下兼容全高半长或者半高半长的PCIe卡，支持全高半长的PCIe插槽向下兼容半高半长的PCIe卡。 总线带宽为PCIe x16的插槽向下兼容PCIe x8、PCIe x4、PCIe x2的PCIe卡，总线带宽为PCIe x8的插槽向下兼容PCIe x4、PCIe x2的PCIe卡。 所有槽位的供电能力都可以最大支持75W的PCIe卡，PCIe卡的功率取决于PCIe卡的型号。具体支持的PCIe卡请参考计算产品兼容性查询助手。不在智能计算产品兼容性查询助手中的PCIe卡，请联系当地宝德的销售人员提交兼容性测试需求。 后置硬盘模组1和2配置2*2.5寸硬盘时，Slot3/Slot6可以使用1*x16 Riser卡，可支持x16带宽。 B/D/F，即Bus/Device/Function Number。 ROOT PORT (B/D/F) 是CPU内部PCIe根节点的B/D/F，Device (B/D/F) 是在OS系统下查看的板载或外插PCIe设备的B/D/F。 本表格中的B/D/F是默认取值，当PCIe卡不满配或配置了带PCI bridge的PCIe卡时，B/D/F可能会改变。 每个Atlas 300I 推理卡 会分配4个PCIe port 和ROOT PORT(B/D/F)号，对应4颗AI加速芯片。例如，Slot 1上4颗AI加速芯片对应的BIOS端口号和ROOT PORT(B/D/F)号相应为： <ul style="list-style-type: none"> - (BIOS端口号：0； ROOT PORT： 0/0/0) - (BIOS端口号：1； ROOT PORT： 0/1/0) - (BIOS端口号：2； ROOT PORT： 0/2/0) - (BIOS端口号：3； ROOT PORT： 0/3/0) | | | | | | | | |

2.8 风扇

服务器支持可变的风扇速度。一般情况风扇以最低速度转动，如果入风口温度升高或者服务器温度升高，风扇会提高速度来降温。

风扇位置图如[图2-33](#)所示。

图 2-33 风扇位置图

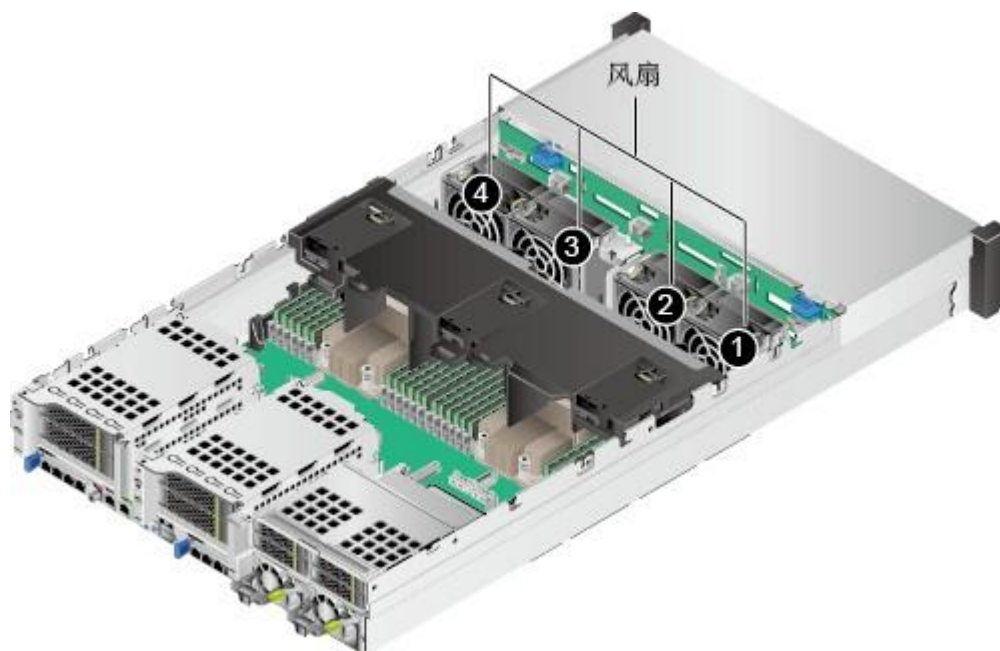

说明

上图以配置鲲鹏920 7260或5250处理器的2280为例。配置鲲鹏920 5220或3210处理器的2280，风扇位置相同。

3 产品规格

部件的编码和兼容性请参见[计算产品兼容性查询助手](#)。

3.1 技术规格

3.2 环境规格

3.3 物理规格

3.4 电源规格

3.1 技术规格

表 3-1 技术规格

| 指标项 | 规格 |
|-------|--|
| 服务器形态 | 2U机架服务器。 |
| 处理器型号 | <ul style="list-style-type: none">鲲鹏920 7260处理器：支持2路处理器，处理器规格为64核 2.6GHz，TDP功耗为180W。鲲鹏920 5250处理器：支持2路处理器，处理器规格为48核 2.6GHz，TDP功耗为150W。鲲鹏920 5220处理器：支持2路处理器，处理器规格为32核 2.6GHz，TDP功耗为115W。鲲鹏920 3210处理器：支持2路处理器，处理器规格为24核 2.6GHz，TDP功耗为95W。 |
| 缓存 | 每个core集成64KB L1 ICache、64KB L1 DCache和512KB L2 Cache。 L3 Cache容量为24MB-64MB（1MB/Core）。 |

| 指标项 | 规格 |
|----------|---|
| 存储 | <p>硬盘：</p> <ul style="list-style-type: none"> 可提供多种不同的规格，详细情况请参见表2-9。 单个硬盘支持热插拔。 <p>RAID控制卡：</p> <ul style="list-style-type: none"> 支持多种型号的RAID控制卡，详细信息请参见计算产品兼容性查询助手。 支持超级电容掉电保护，RAID级别迁移、磁盘漫游等功能，支持自诊断、Web远程设置，关于RAID控制卡的详细信息，请参见《PR210KI 推理服务器 RAID控制卡 用户指南》。 |
| 灵活IO卡 | <p>单板最大支持两张灵活IO卡。单张灵活IO卡提供以下网络接口：</p> <ul style="list-style-type: none"> 4个GE电口，支持PXE功能。 4个25GE/10GE光口，支持PXE功能。 <p>说明 25GE和10GE光口可通过使用不同的光模块来实现速率切换。</p> |
| PCIe扩展槽位 | <ul style="list-style-type: none"> 最多支持9个PCIe4.0 PCIe接口，其中1个为RAID扣卡专用的PCIe扩展槽位，另外8个为标准的PCIe扩展槽位。标准PCIe4.0扩展槽位具体规格如下： IO模组1和IO模组2支持以下PCIe规格： <ul style="list-style-type: none"> 支持2个全高全长的PCIe4.0 x16标准槽位（信号为PCIe4.0 x8）和1个全高半长的PCIe4.0 x16标准槽位（信号为PCIe4.0 x8）。 支持1个全高全长的PCIe4.0 x16标准槽位和1个全高半长的PCIe4.0 x16标准槽位（信号为PCIe4.0 x8）。 IO模组3支持以下规格： <ul style="list-style-type: none"> 支持2个全高半长的PCIe4.0 x16标准槽位（信号为PCIe4.0 x8）。 支持1个全高半长的PCIe4.0 x16标准槽位。 PCIe扩展槽位支持国产自主开发PCIe SSD存储卡，在搜索业务、Cache业务、下载业务等应用领域可以极大的提升I/O性能。 PCIe槽位可支持国产自主研发的AI加速卡，能够实现快速高效的推理、图像识别及处理等工作。 <p>说明 PR210KI 推理服务器 支持的PCIe扩展卡具体型号，请参考计算产品兼容性查询助手。</p> |
| 端口 | <ul style="list-style-type: none"> 前面板提供2个USB 3.0端口、1个DB15 VGA端口。 后面板提供2个USB 3.0端口、1个DB15 VGA端口、1个RJ45串口、1个RJ45系统管理端口。 |
| 风扇 | <p>4个热插拔的风扇，支持单风扇失效。</p> <p>说明 同一台服务器必须配置相同Part No.（即P/N编码）的风扇模块。</p> |

| 指标项 | 规格 |
|------|--|
| 系统管理 | iBMC支持IPMI、SOL、KVM over IP以及虚拟媒体，提供1个10/100/1000Mbps的RJ45管理网口。 |
| 安全特性 | <ul style="list-style-type: none"> ● 管理员密码。 ● 安全面板（选配件）。 <p>说明 安全面板安装在设备前面板上，为了防止未经授权用户操作硬盘，安全面板上带有安全锁。</p> |
| 显卡 | <p>显卡芯片集成在iBMC管理芯片中，芯片型号为SM750，提供32MB显存，支持最高60Hz频率下16M色彩的最大分辨率是1920x1080像素。</p> <p>说明</p> <ul style="list-style-type: none"> ● 仅支持操作系统自带驱动所支持的最大分辨率。 ● 前后VGA接口同时接显示器的时候，只有接前面板VGA接口的显示器会显示。 |

3.2 环境规格

表 3-2 环境规格

| 指标项 | 说明 |
|--------------|---|
| 温度 | <ul style="list-style-type: none"> ● 工作温度：5°C~40°C（41°F~104°F）（符合ASHRAE CLASS A2/A3） ● 存储温度（≤72小时）：-40°C~+65°C（-40°F~149°F） ● 长时间存储温度（>72小时）：-10°C~+35°C（14°F~95°F） ● 最大温度变化率：20°C/小时（36°F/小时）、5°C（9°F）/15分钟 <p>说明 不同配置的工作温度规格限制不同，详细信息请参见表3-3。</p> |
| 相对湿度（RH，无冷凝） | <ul style="list-style-type: none"> ● 工作湿度：8%~90% ● 存储湿度（≤72小时）：5%~95% ● 长时间存放湿度（>72小时）：30%~69% ● 最大湿度变化率：20%/小时 |
| 风量 | ≥204CFM |

| 指标项 | 说明 |
|----------|--|
| 海拔高度 | <p>工作海拔高度：≤3050m</p> <p>说明 按照ASHRAE 2015标准：</p> <ul style="list-style-type: none"> 配置满足ASHRAE Class A1、A2时，海拔高度超过900m，工作温度按每升高300m降低1℃计算。 配置满足ASHRAE Class A3时，海拔高度超过900m，工作温度按每升高175m降低1℃计算。 配置满足ASHRAE Class A4时，海拔高度超过900m，工作温度按每升高125m降低1℃计算。 |
| 腐蚀性气体污染物 | <p>腐蚀产物厚度最大增长速率：</p> <ul style="list-style-type: none"> 铜测试片：300 Å/月（满足ANSI/ISA-71.04-2013定义的气体腐蚀等级G1） 银测试片：200 Å/月 |
| 颗粒污染物 | <ul style="list-style-type: none"> 符合数据中心清洁标准ISO14664-1 Class8 机房无爆炸性、导电性、导磁性及腐蚀性尘埃 <p>说明 建议聘请专业机构对机房的颗粒污染物进行监测。</p> |
| 噪音 | <p>在工作环境温度23℃，按照ISO7779（ECMA 74）测试、ISO9296（ECMA109）宣称，A计权声功率LWAd（declared A-Weighted sound power levels）和A计权声压LpAm（declared average bystander position A-Weighted sound pressure levels）如下：</p> <ul style="list-style-type: none"> 空闲时： <ul style="list-style-type: none"> LWAd: 5.64Bels LpAm: 41dBA 运行时： <ul style="list-style-type: none"> LWAd: 6.24Bels LpAm: 46.6dBA <p>说明 实际运行噪声会因不同配置、不同负载以及环境温度等因素而不同。</p> |

表 3-3 工作温度规格限制

| 机型 | 最高工作温度 30°C (86°F) | 最高工作温度35°C (95°F) (符合 ASHRAE CLASS A2) | 最高工作温度 40°C (104°F) (符合 ASHRAE CLASS A3) |
|------------------------|--|---|---|
| 12x3.5英寸 硬盘EXP机型 | 不支持Atlas 300T 训练卡 、Atlas300T Pro 训练 | 不支持Atlas 300T 训练卡、Atlas 300T Pro 训练卡 | <ul style="list-style-type: none"> 不支持64核 CPU 不支持PCIe SSD卡 不支持AI加速卡 不支持后置硬盘 |
| 12x3.5英寸 硬盘直通机 型 | | | |

| 机型 | 最高工作温度 30°C (86°F) | 最高工作温度35°C (95°F) (符合 ASHRAE CLASS A2) | 最高工作温度 40°C (104°F) (符合 ASHRAE CLASS A3) |
|---|---|---|---|
| 25x2.5英寸 硬盘EXP机型 | 卡 | | |
| 24x2.5英寸 硬盘直通机 型 | | | |
| 8x2.5 SAS/ SATA+12x2.5 NVMe硬盘机 型 | 不支持Atlas 300T 训练卡 、Atlas300T Pro 训练卡 | 不支持Atlas 300T 训练卡、Atlas 300T Pro 训练卡 | 不支持 |
| 8x2.5英寸硬 盘机型 | 支持所有配置 | 不支持Atlas 300T 训练卡、Atlas 300T Pro 训练卡 | 不支持AI加速卡 |
| 说明 <ul style="list-style-type: none"> 单风扇失效时，工作温度最高支持到正常工作规格以下5°C。 配置鲲鹏920 5220或3210处理器的服务器不支持24x2.5 SAS/SATA直通硬盘配置。 | | | |

3.3 物理规格

表 3-4 物理规格

| 指标项 | 说明 |
|-------------------|--|
| 尺寸（高 ×宽× 深） | 86.1 mm（2U）×447mm×790 mm |
| 安装尺寸 要求 | 可安装在满足IEC 297标准的通用机柜中： <ul style="list-style-type: none"> 宽19英寸 深1000mm及以上 滑道的安装要求如下： <ul style="list-style-type: none"> L型滑道：只适用华为机柜 可伸缩滑道：机柜前后方孔条的距离范围为543.5mm~848.5mm |

| 指标项 | 说明 |
|------|---|
| 满配重量 | 净重： <ul style="list-style-type: none">● 12x3.5英寸前置硬盘+4x3.5英寸后置硬盘+4x2.5英寸后置硬盘配置最大重量：32kg● 25x2.5英寸前置硬盘+2x3.5英寸后置硬盘+4x2.5英寸后置硬盘配置最大重量：25kg● 8x2.5 SAS/SATA+12x2.5 NVMe前置硬盘+4x2.5英寸后置硬盘配置最大重量：24kg● 24x2.5英寸前置硬盘+4x2.5英寸后置硬盘配置最大重量：24kg● 8x2.5英寸前置硬盘+4x2.5英寸后置硬盘配置最大重量：24kg 包装材料重量：5kg |
| 能耗 | 不同配置（含欧盟ErP标准的配置）的能耗参数不同，详细信息请联系技术支持获取。 |

3.4 电源规格

- 电源模块支持热插拔，1+1冗余备份。
- 支持的电源具体规格请参考[计算产品兼容性查询助手](#)。
- 服务器连接的外部电源空气开关电流规格推荐如下：
 - 交流电源：32A
 - 直流电源：63A
- 同一台服务器中的电源型号必须相同。
- 电源模块提供短路保护，支持双火线输入的电源模块提供双极保险。
- 输入电压为200V AC~ 220V AC时，2000W AC白金电源的输出功率会降到1800W。

4 硬件兼容性

关于操作系统以及硬件的详细信息，请参见[计算产品兼容性查询助手](#)。

须知

如果使用非兼容的部件，可能造成设备异常，此故障不在技术支持和保修范围内。

5 安装与配置

- 5.1 工具准备
- 5.2 设备上的标志
- 5.3 防静电
- 5.4 安装环境要求
- 5.5 拆除机箱外包装
- 5.6 安装硬件选件
- 5.7 安装导轨及服务器
- 5.8 连接外部线缆
- 5.9 上电
- 5.10 下电
- 5.11 初始配置

5.1 工具准备

相关工具准备如下：

- 防静电腕带或防静电手套
- M3十字螺丝刀
- 劳保手套
- 防静电包装袋
- 一字螺丝刀

5.2 设备上的标志

表 5-1 安全标志

| 图示 | 名称 | 说明 |
|---|---------|--|
|  | 高温标志 | 该标志表示运行中的设备表面温度较高，请勿徒手触摸设备。 |
|  | 警告标志 | 该标志表示误操作可能会导致设备损坏或人身伤害。 |
|  | 外部接地标志 | 该标志是设备外部的接地标识。接地电缆的两端分别接在设备和接地点上，表示设备必须通过接地点接地，保证设备能够正常运行，同时保证操作人员的人身安全。 |
|  | 内部接地标志 | 该标志是设备内部的接地标识。接地电缆的两端都接在同一个设备上的不同组件上，表示设备必须通过接地点接地，保证设备能够正常运行，同时保证操作人员的人身安全。 |
|  | 防静电标志 | 该标志表示为静电敏感区，请勿徒手触摸设备。在该区域操作时，请采取严格的防静电措施，例如佩戴防静电腕带或者防静电手套。 |
|  | 海拔标志 | 该标志表示设备仅适用于海拔2000m以下地区安全使用，且该标识仅适用于中国CCC认证的要求。 |
|  | 高压危险标志 | 该标志表示设备内部有高压危险，仅授权人员操作。开盖前请参考相应用户手册。 |
|  | 大接触电流标志 | 该标志表示设备有大接触电流，接通电源前须先接地。 |
|  | 防打手标志 | 该标志表示严禁在风扇旋转时接触扇叶。 |
|  | 警告标志 | 该标志表示设备需要两人以上搬运。 |
|  | 警告标志 | 该标志表示设备需要三人以上搬运。 |

| 图示 | 名称 | 说明 |
|---|-------------|----------------------------------|
|  | 警告标志 | 该标志表示设备需要叉车或者四人及以上搬运。 |
|  | 禁止堆叠标志 | 该标志表示禁止将设备拆掉包装后堆叠放置，可能会导致设备损坏。 |
|  | 禁止握把手搬运标志 | 该标志表示禁止用模块把手抬高设备，可能会导致人身伤害或设备损坏。 |
|  | 多路电源输入标志 | 该标志表示设备有多路电源输入，设备断电时必须断开所有电源输入。 |
|  | 避免部件跌落标志 | 该标志表示为避免部件跌落，拔出部件之前需注意握住部件底部。 |
|  | 电击危险标志 | 该标志表示为避免电击，设备断电时必须先断开所有电源输入。 |
|  | 操作前阅读用户手册标志 | 该标志表示进行产品操作前，请先阅读相关用户手册。 |

5.3 防静电

5.3.1 操作准则

为降低静电对您和产品造成损伤的几率，请注意以下操作准则：

- 所有机房应该铺设防静电地板（或防静电地垫），使用防静电工作椅。机房的隔板、屏风、窗帘等应使用防静电材料。
- 机房的落地式用电设备、金属框架、机架的金属外壳必须直接与大地连接，工作台上的所有用电仪器工具应通过工作台的公共接地点接地。
- 请注意监控机房温度、湿度。暖气会降低室内湿度并增加静电。
- 在运输、保管服务器组件的过程中，必须使用专用的防静电袋与防静电盒，以确保服务器组件的防静电安全。
- 机房内的人员在进行服务器组件安装、插拔等接触操作时必须佩戴防静电腕带，并将接地端插入机架上的ESD插孔。
- 在接触设备前，应当穿上防静电工作服、佩戴防静电手套或防静电腕带、去除身体上携带的易导电物体（如首饰、手表等），以免被电击或灼伤，如图5-1所示。

图 5-1 去除易导电的物体



- 防静电腕带的两端必须接触良好，一端接触您的皮肤，另一端牢固地连接到机箱的ESD接口。佩戴防静电腕带的具体步骤请参见5.3.2 佩戴防静电腕带。
- 在更换的过程中，应将所有还没有安装的服务器组件保留在带有防静电屏蔽功能的包装袋中，将暂时拆下来的服务器组件放置在具有防静电功能的泡沫塑料垫上。
- 请勿触摸焊接点、引脚或裸露的电路。

5.3.2 佩戴防静电腕带

请确认机柜已正确接地。

步骤1 如图5-2所示，将手伸进防静电腕带。

图 5-2 佩戴防静电腕带

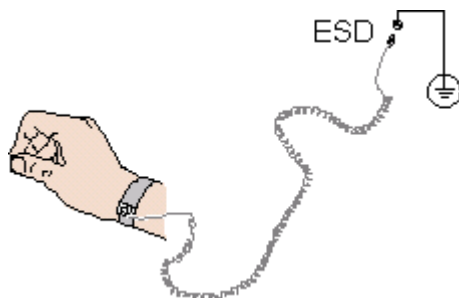

步骤2 拉紧锁扣，确认防静电腕带与皮肤接触良好。

步骤3 将防静电腕带的接地端插入机柜的防静电腕带插孔。

----结束

5.4 安装环境要求

说明

- 在安装或更换服务器及其部件时需要注意的安全事项，请参考《服务器 安全信息》。
- 本产品仅适用于安装在混凝土或者不易燃的表面。

5.4.1 空间要求与通风要求

为方便服务器维修和正常通风，请满足以下空间和通风要求：

- 服务器必须安装在出入受限区域。
- 保持设备所在区域整洁。
- 为了设备通风散热和便于设备维护，确保机柜前后都要空余800mm的空间。
- 服务器入风口处应避免有障碍物阻挡，影响正常进风和散热。
- 服务器放置位置的空调送风量应足够提供服务器需要的风量，保证服务器内部各器件散热。

服务器从前面板吸入凉风，从后面板排出热风，具体的散热气流走向如图5-3所示。因此，机柜的前后方都必须通风良好，以使周围的空气进入机柜并将热气从机柜排出。

图 5-3 散热气流走向示意图

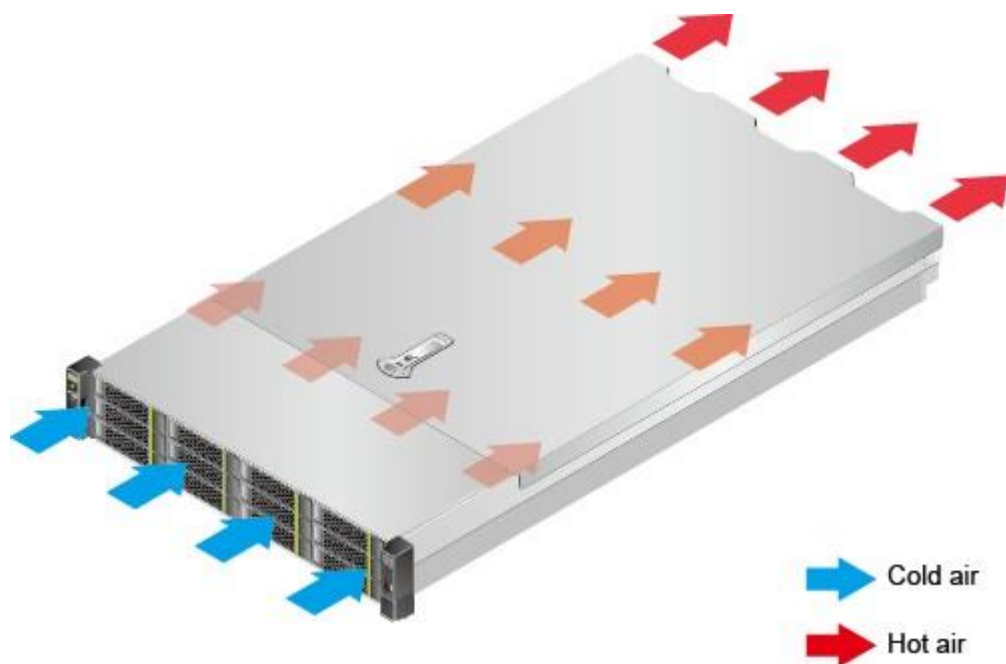

5.4.2 温度要求与湿度要求

为确保服务器能够持续安全可靠地运行，请将服务器安装或放置在通风良好、温度及湿度可控制的环境中。

- 不论气候条件，均应设置长期的温控装置。
- 对于干燥或湿度过大的地区可采用加湿机或抽湿机来保证环境湿度。

表 5-2 机房温度要求与湿度要求

| 项目 | 说明 |
|----|---------------------------|
| 温度 | 5°C ~ 40°C (41°F ~ 104°F) |
| 湿度 | 8% RH ~ 90% RH (无冷凝) |

5.4.3 机柜要求

- 满足IEC（International Electrotechnical Commission）297标准的宽19英寸、深1000mm以上的通用机柜。
- 在机柜门上安装防尘网。
- 在机柜后面提供交流电源接入。

5.5 拆除机箱外包装

步骤1 确认服务器的包装箱和封条是否完好。

📖 说明

如果发现包装箱损坏，如水浸、变形、封条或压敏胶带已开封，请填写《货物问题反馈表》。

步骤2 使用裁纸刀划开包装箱的压敏胶带，打开包装箱。

注意

使用裁纸刀拆封时，务必保持刀口的伸出量适当，避免划伤双手或损坏包装箱内的设备。

步骤3 检查部件是否齐全，设备是否存在氧化、化学腐蚀、元器件脱落、运输损坏等缺陷。包装清单如表5-3所示。

表 5-3 包装清单

| 编号 | 说明 |
|----|-----------------|
| 1 | 资料袋，内含保修卡和快速指南等 |
| 2 | 滑道 |
| 3 | 机架服务器一台 |

----结束

5.6 安装硬件选件

在安装和配置服务器之前，请先安装所有硬件选件，如额外的硬盘或PCIe卡。有关服务器选件安装的信息，请参见《PR210KI 推理服务器 维护与服务指南》。

5.7 安装导轨及服务器

5.7.1 安装 L 型滑道及服务器

L型滑道只适用华为机柜。

在L型滑道上安装PR210KI 推理服务器 时，支持叠加安装。

步骤1 安装浮动螺母。

1. 根据机柜内设备的位置规划，确定浮动螺母的安装位置。

说明

浮动螺母用于配合螺钉的安装，以便固定螺钉。

如**图5-4**所示，U与U之间的分界线作为计算设备安装空间的参考点。

图 5-4 机柜导槽 U 与 U 的间距区分示意图

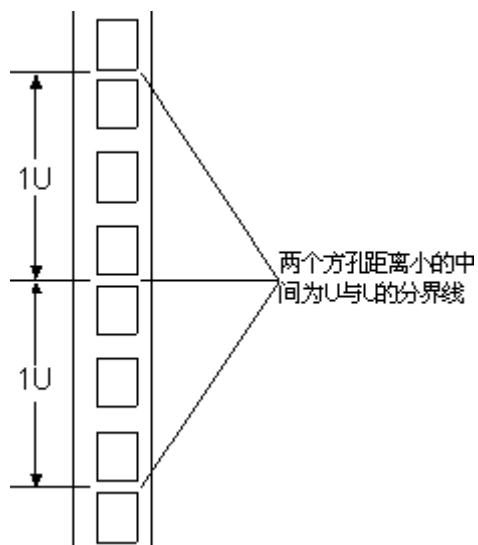

2. 把浮动螺母的下端扣在机柜前方固定导槽安装孔位。
3. 用浮动螺母安装条牵引浮动螺母的上端扣在机柜前的方孔条上，如**图5-5**所示。

图 5-5 在机柜中安装浮动螺母

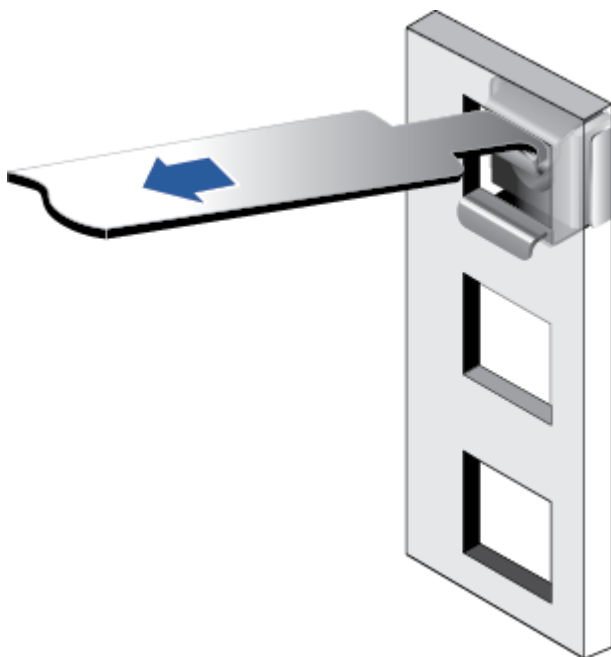

4. 使用同样方法安装另一个浮动螺母。

步骤2 安装L型滑道。

1. 按照规划好的位置，将滑道水平放置，贴近机柜方孔条。
2. 按顺时针方向拧紧滑道的紧固螺钉，如**图5-6**所示。

图 5-6 安装 L 型滑道

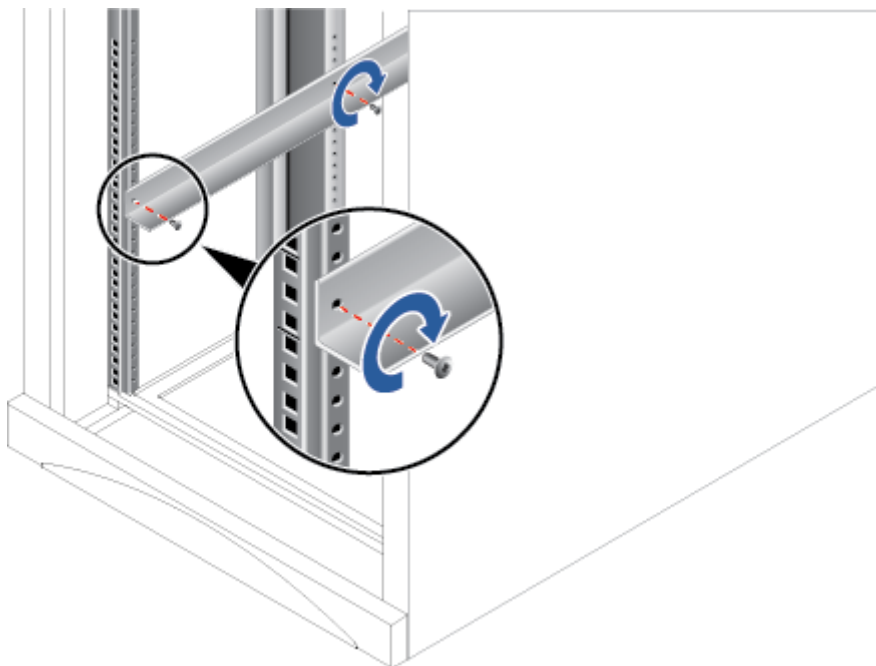

3. 使用同样方法安装另一个滑道。

步骤3 安装服务器。

1. 至少两人从服务器两侧水平抬起服务器。
2. 如**图5-7**中①所示，将服务器放置在滑道上，推入机柜。

图 5-7 安装服务器

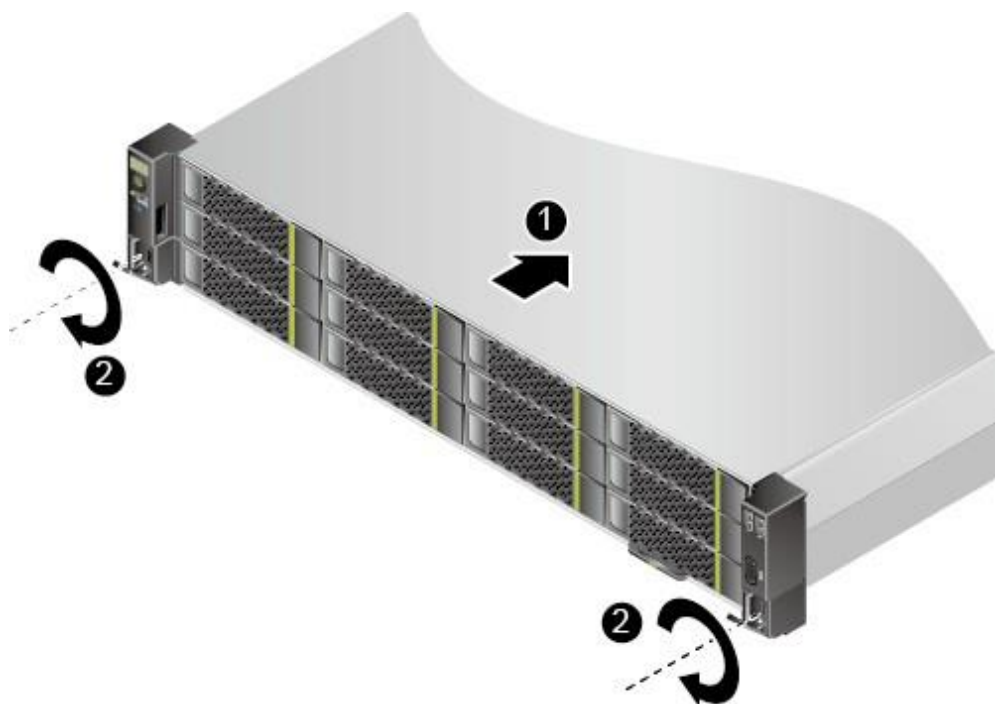

3. 如图5-7中②所示，将服务器两侧挂耳紧贴方孔条，按顺时针方向拧紧挂耳上的松不脱螺钉，固定服务器。

步骤4 安装完毕后，连接电源线缆，根据需求连接网线、VGA线缆和USB设备。将服务器上电。

----结束

5.7.2 安装可伸缩滑道及服务器

可调节滑道适应机柜前后方孔条的距离范围为543.5mm~848.5mm。

在可调节滑道上安装PR210KI 推理服务器 时，支持叠加安装。**步骤1** 安装滑道。

1. 按照规划好的位置，将滑道水平放置，贴近机柜安装条，扣上挂钩，如图5-8中①所示。

说明

滑道挂钩上的3个圆形孔应该位于机柜方形孔的同一U内。

图 5-8 安装可伸缩滑道

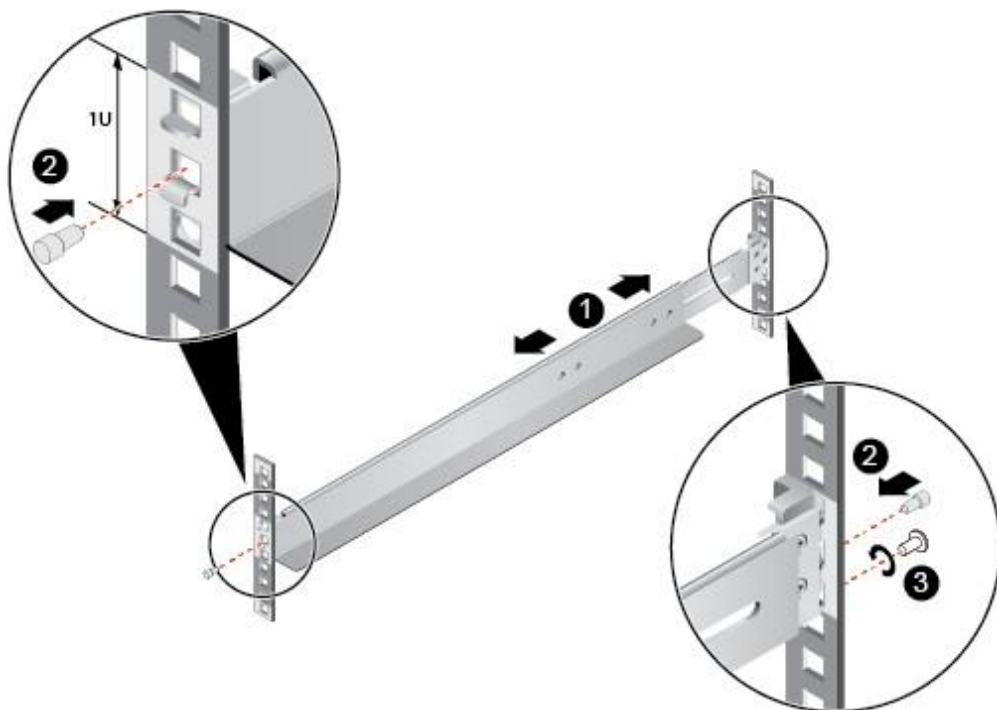

2. 使用配套的皮塞，将滑道前后侧第二个方形孔塞紧，以固定滑道，如图5-8中②所示。
3. （可选）在滑道后侧下方的第一个方形孔上，安装一颗M6螺钉，以便固定滑道，如图5-8中③所示。

说明

可伸缩滑道为免螺钉安装，可以满足服务器正常使用需求。若需提高服务器的抗震级别和紧固程度，可以选择在可伸缩滑道的后侧安装M6螺钉。

4. 使用同样方法安装另一个滑道。

步骤2 安装服务器。

1. 至少两人从服务器两侧水平抬起服务器。
2. 如图5-9中①所示，将服务器放置在滑道上，推入机柜。

图 5-9 安装服务器

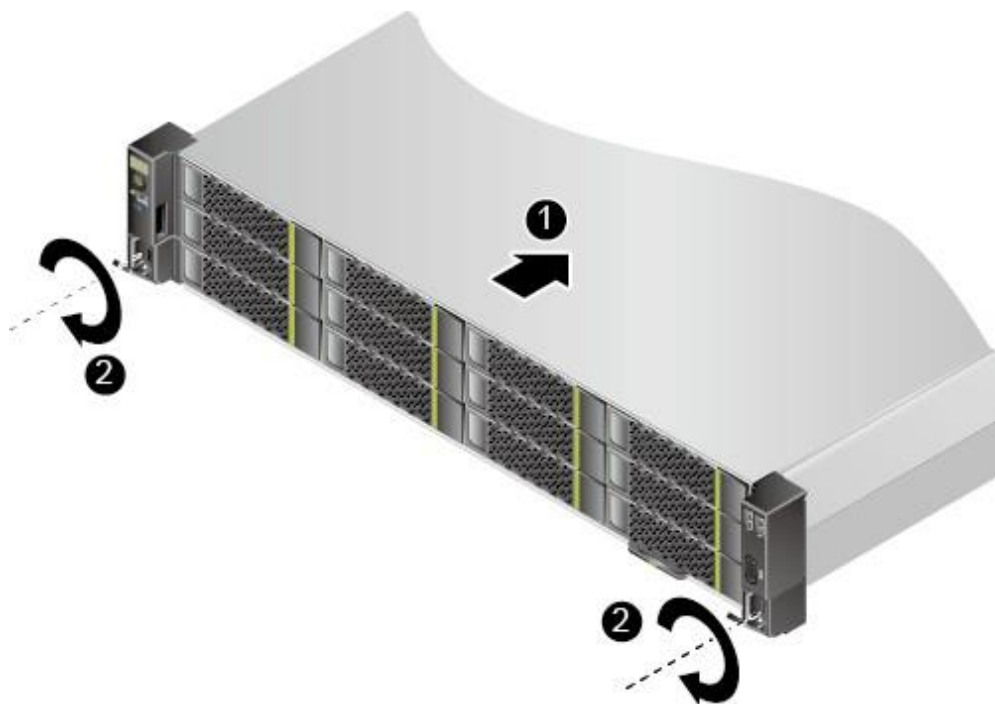

3. 如图5-9中②所示，将服务器两侧挂耳紧贴方孔条，按顺时针方向拧紧挂耳上的松不脱螺钉，固定服务器。

步骤3 安装完毕后，连接电源线缆，根据需求连接网线、VGA线缆和USB设备。将服务器上电。

----结束

5.8 连接外部线缆

5.8.1 布线指导

布线基本原则

须知

所有线缆在走线时，不能阻挡电源模块的风扇出风口，否则会影响服务器的散热。

- 不同类型的线缆（电源线、信号线等）在机柜中应分开布线、绑扎，并保持布线方向一致。当距离较近时，可采取十字交叉布线。当平行布线时，电力线缆与信号线的间距不得小于30mm（1.18 in.）。
- 如果线缆上的标签不能充分区分各根线缆时，需要标记线缆，可增加工艺标签来区分各类型线缆。
- 线缆应有适当的保护，以保证这些线缆不会接触到可能会引起线缆绝缘损伤的毛刺、散热片、活动零部件等。

- 绑扎线缆应选取适当规格的线扣，不得使用两根或两根以上的线扣连接后用于扎线。用线扣将线缆绑扎好后，应将多余的部分剪去，切口要平滑整齐。
- 机柜内部布线应以适当的方式布线、支撑、夹持或固定在走线槽中，以防止在导线上和接线端造成过大应力、接线端出现松动以及导线绝缘层受到损伤。
- 不需要装配的线缆，应将其盘绕起来，绑扎在机柜的适当位置上。
- 线缆在机柜中绑扎后，应平直，绑扎整齐。当线缆需要弯曲时，不同位置的线缆的弯曲半径要求不一样：
 - 在线缆中间其弯曲半径应不小于线缆直径的2倍。
 - 在接插件的出线处，其弯曲半径应不小于其直径的5倍，并且需在线缆进行弯曲前进行绑扎。
- 线扣不能绑扎在弯曲的区域内，避免线缆中产生较大应力使线缆芯线断裂。

常见布线方式

在机柜内部，一般情况下，线缆的布线有以下几种情况：

- 电源线根据用户机房情况（交流配电柜、防雷箱、端子排等）安排就近上走线或下走线。
- 业务数据线缆根据用户机房情况（机房的信号线是从机柜顶部的走线架接入，或是从地面下的走线槽）安排上走线或下走线。
- 将所有业务数据线缆的转接头整理放在机柜的底部（不能放在容易被碰到的地方）。

5.8.2 连接鼠标、键盘和 VGA 接口线缆

服务器的前后面板提供DB15的VGA接口，但未提供标准的PS2键盘、鼠标接口。

您可以根据需要通过前面板和后面板的USB接口连接键盘和鼠标。连接方式有两种：

- 直接连接USB的键盘和鼠标，连接方法同一般的USB线缆。
- 通过USB转PS2线缆连接键盘和鼠标。

步骤1 佩戴防静电腕带。具体操作方法请参见[5.3 防静电](#)。

步骤2 将转接线缆的USB接口一端插入服务器前面板或者后面板的USB接口。

步骤3 将转接线缆另一端的PS2接口分别连接到键盘和鼠标。

步骤4 将视频线缆的DB15接口一端插入服务器前面板或者后面板的VGA接口，并通过连接器两端的螺钉固定。

步骤5 将视频线缆的另外一端插入显示终端的VGA接口，并通过连接器两端的螺钉固定。

图 5-10 连接 USB 转 PS2 线缆和 VGA 接口

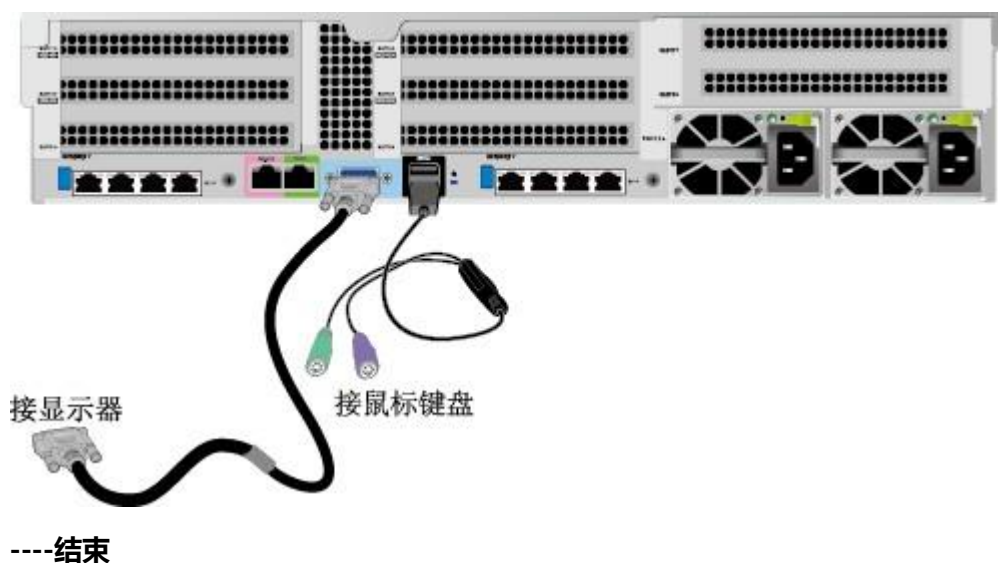

5.8.3 连接网线

连接或更换新网线前，应该使用网线测线器测试新网线是否导通。

新网线的型号与需要更换的旧网线的型号一致或兼容。

网线插入网口前，务必确认网线水晶头外观无破损，且水晶头PIN脚无杂物或变形。

步骤1 佩戴防静电腕带。具体操作方法请参见5.3 防静电。

步骤2 确定新网线型号。

建议使用带屏蔽功能的网线。无屏蔽功能的网线抗静电能力差，静电过大时可能会导致系统无响应或重启。（本结论来自专业试验EMC测试。）

步骤3 给新网线编号。

- 新网线编号应与需要更换的旧网线一致。
- 网线标签最好使用统一规格的标签。标签的两侧分别填写网线所连接的本端设备名称和编号，以及对端设备名称和编号。标签贴于线端2cm（0.79 in.）处。

步骤4 布放新网线。

新网线的布放位置应与所更换的旧网线一致，即原来采用下走线方式的仍采用下走线方式，原来采用上走线方式的仍采用上走线方式。原则上应考虑以下几点：

- 建议网线采用下走线方法，这样既美观又易于走线。在机柜内部的网线按照安装规范进行安装，最好按原来的走线方式排列，走线必须整齐，外皮无损伤。
- 网线应和电源线缆分开布放。
- 网线转弯半径不少于4cm（1.57 in.），以保护线芯不受损伤。不得损伤导线绝缘层。线缆的布放须便于维护和将来扩容。
- 布放网线必须绑扎。绑扎后的网线应互相紧密靠拢，外观平直整齐。扎带间距均匀，松紧适度。

步骤5 取出需更换的旧网线。

从机柜侧网卡或单板上取出需更换的旧网线。

步骤6 连接新网线。

连接新网线注意以下几点：

- 新网线与机柜的连接位置应是旧线缆原来的位置，插接位置应正确。
- 将网线插入网口中，应插接紧密。

图 5-11 连接网线

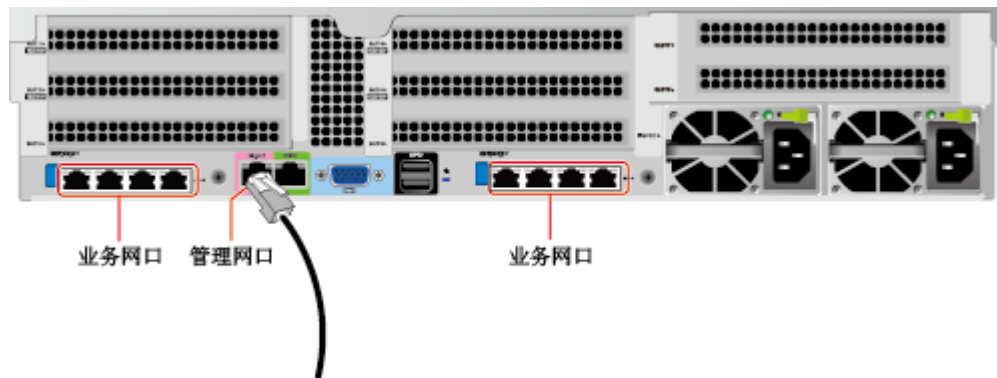

步骤7 将新网线与对端网口连好。

根据网络规划，将网线的另外一端插入需要连接的网络设备。连接时注意以下几点：

- 新网线网口的连接位置应与旧网线的连接位置一致。
- 将网线插入网口中，应插接紧密。

步骤8 检验新网线是否连通。

设备上电后，可以使用ping命令观察新网线连接的两端通信是否正常。如果通信不正常，检查网线是否损坏或网线接头是否插紧。

步骤9 绑扎新网线。

绑扎时，可遵守原来的绑扎工艺。如有必要，可将所有网线拆开然后统一绑扎。

---结束

5.8.4 连接 25GE 光口线缆

连接25GE光口可以使用光纤或SFP+电缆，在连接线缆前先确定使用光纤还是SFP+线缆。

步骤1 佩戴防静电腕带。具体操作方法请参见5.3 防静电。

步骤2 确定新线缆型号。

步骤3 给新线缆编号。

- 新线缆编号应与需要更换的旧线缆一致。
- 光纤标签最好使用统一规格的标签。标签的两侧分别填写光纤所连接的本端设备名称和编号，以及对端设备名称和编号。标签贴于线端2cm (0.79 in.) 处。

步骤4 布放新线缆。

新线缆的布放位置应与所更换的旧线缆一致，即原来采用下走线方式的仍采用下走线方式，原来采用上走线方式的仍采用上走线方式。原则上应考虑以下几点：

- 在机柜内部的光纤或SFP+电缆按照安装规范进行安装，最好按原来的走线方式排列，走线必须整齐，外皮无损伤。
- 光纤或SFP+电缆应和电源线缆、信号线缆等分开布放。
- 光纤或SFP+电缆转弯半径不少于4cm（1.57 in.），以保护线芯不受损伤。不得损伤外皮。光纤或SFP+电缆的布放须便于维护和将来扩容。
- 布放光纤必须绑扎。绑扎后的光纤应互相紧密靠拢，外观平直整齐。扎带间距均匀，松紧适度。

步骤5 连接25GE光口线缆。

当使用光纤时：

1. 拔出需更换的旧光纤。
从服务器侧拔出需更换的旧光纤。
2. 连接新光纤。

说明

- 新光纤与机柜的连接位置应是旧光纤原来的位置，插接位置应正确。
 - 将光纤插入光模块中，应插接紧密。
- a. 如**图5-12**中①所示，将光模块对准插入光模块接口。
 - b. 如**图5-12**中②所示，合上光模块卡扣，使光模块插接紧密。
 - c. 如**图5-12**中③所示，将光纤对准插入光模块。

图 5-12 连接光纤

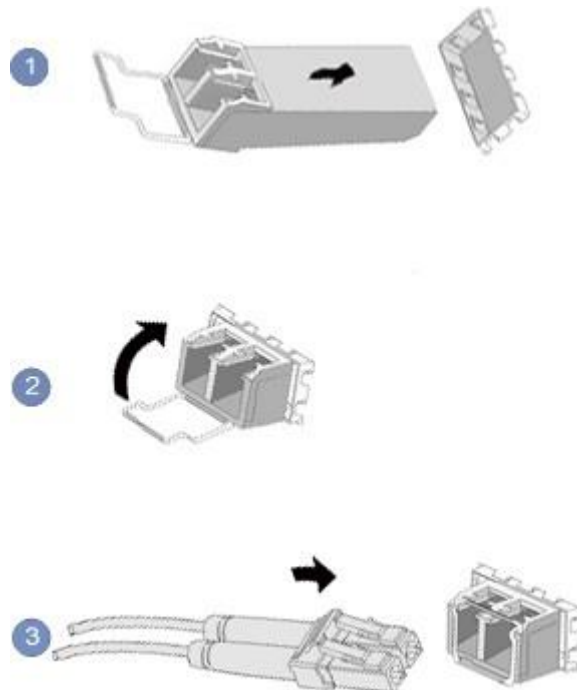

当使用SFP+电缆时：

1. 拔出需更换的旧SFP+电缆。

先向内轻推电缆连接器，同时向外拉拔latch（拉带），取出电缆，如**图5-13**所示。

须知

禁止直接向外拉latch（拉带）拔电缆。

图 5-13 拔出 SFP+电缆

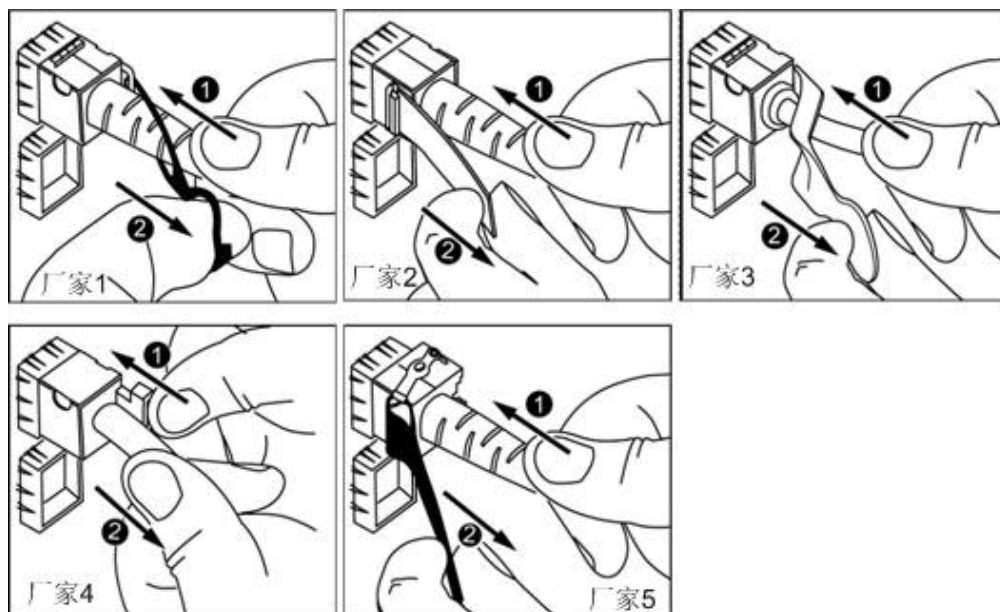

2. 连接新SFP+电缆。

取下对应模块接口的防尘帽，将电缆连接器插入接口，如**图5-14**所示。

说明

电缆连接器插入时听到“咔嚓”一声后，轻拉线缆不能拔出，即表明连接器已插入到位。

图 5-14 连接 SFP+ 电缆

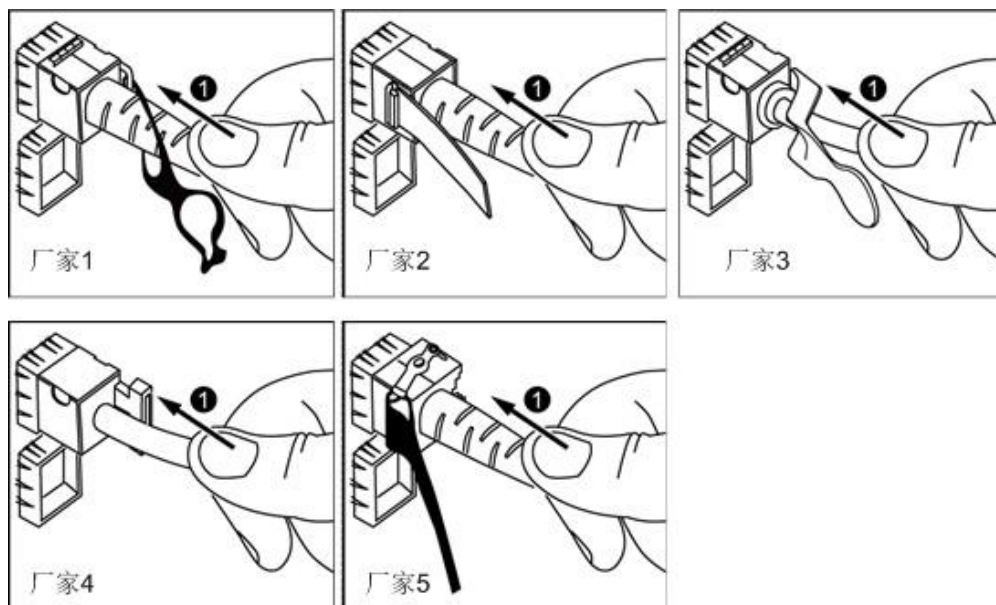

步骤6 检验新线缆是否连通。

设备上电后，可以使用ping命令观察新线缆连接的两端通信是否正常。如果通信不正常，检查线缆是否损坏或线缆接头是否插紧。

步骤7 绑扎新光纤。

绑扎时，可遵守原来的绑扎工艺。如有必要，可将所有光纤拆开然后统一绑扎。

----结束

5.8.5 连接 USB 设备

步骤1 佩戴防静电腕带。具体操作方法请参见5.3 防静电。

步骤2 将USB设备的接口插入服务器的USB接口中，如图5-15所示。

图 5-15 连接 USB 接口

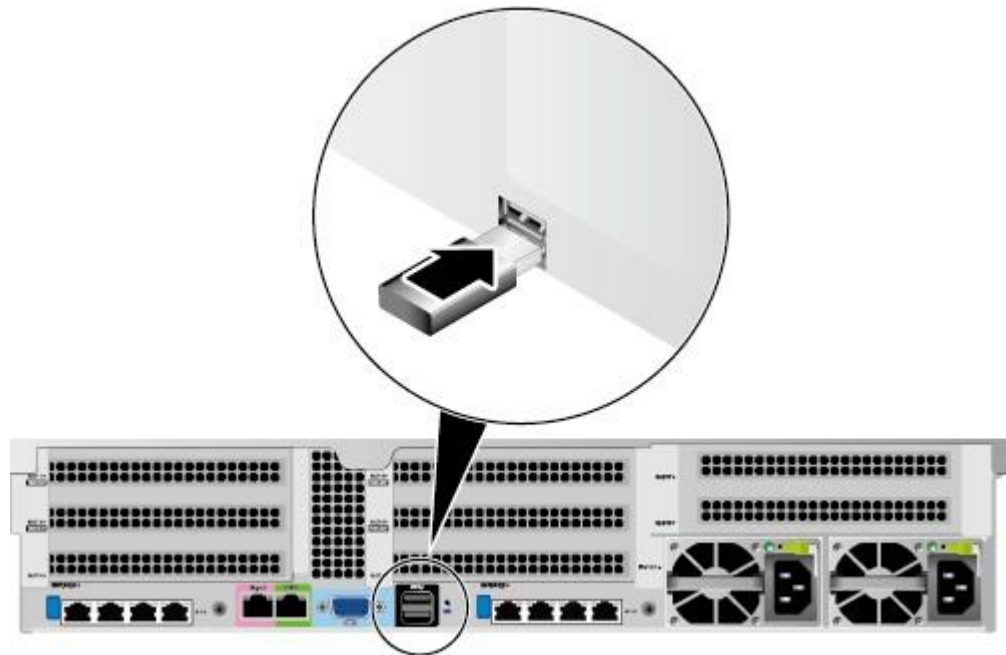

---结束

5.8.6 连接串口线缆

服务器后面板的标准RJ45串口默认情况下为系统串口，可通过iBMC命令行切换为iBMC串口。

串口的使用场景主要有：

- 作为系统串口，主要用于操作系统的状态监控。
- 作为iBMC串口，主要用于调试定位。

操作步骤

步骤1 佩戴防静电腕带。具体操作方法请参见[5.3 防静电](#)。

步骤2 连接串口线缆，如[图5-16](#)所示。

图 5-16 连接串口线缆

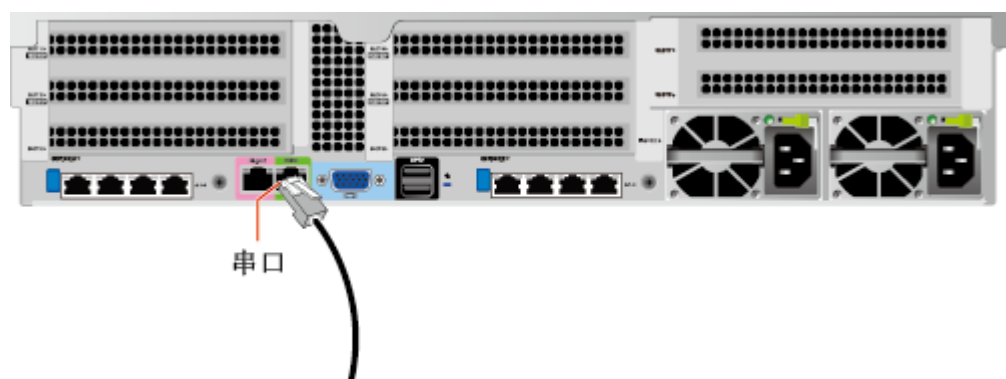

---结束

5.8.7 连接电源线缆

电源线缆只能用于配套的服务器设备，禁止在其他设备上使用。

步骤1 佩戴防静电腕带。具体操作方法请参见[5.3 防静电](#)。

步骤2 将电源线缆的一端插入服务器交流电源模块的线缆接口，如[图5-17](#)所示。

图 5-17 连接电源线缆

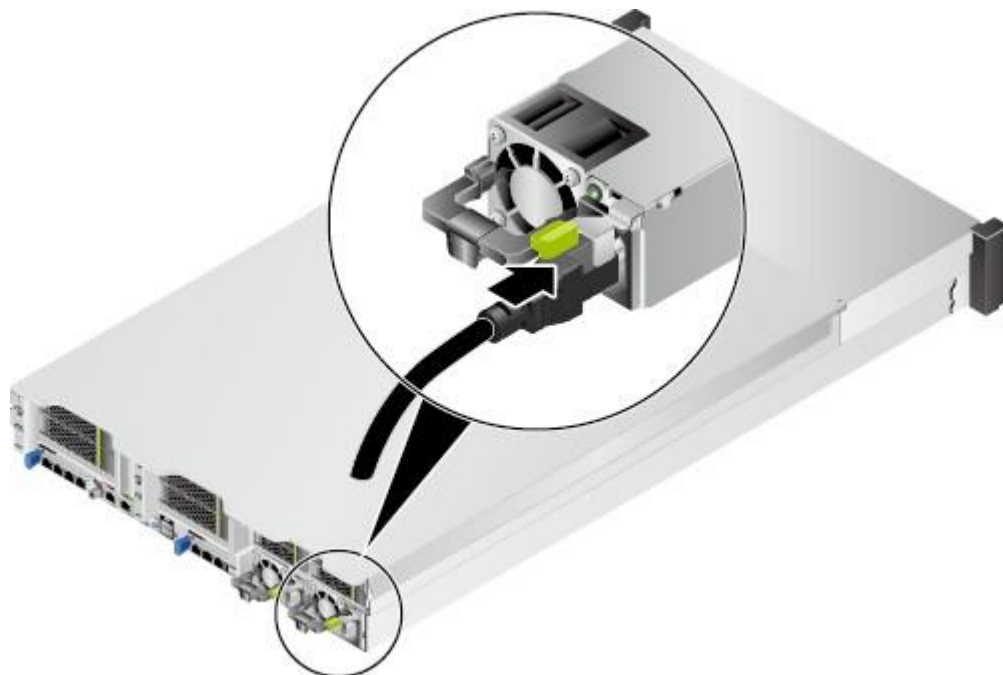

步骤3 用魔术贴固定好电源线缆，如[图5-18](#)所示。

图 5-18 固定电源线缆

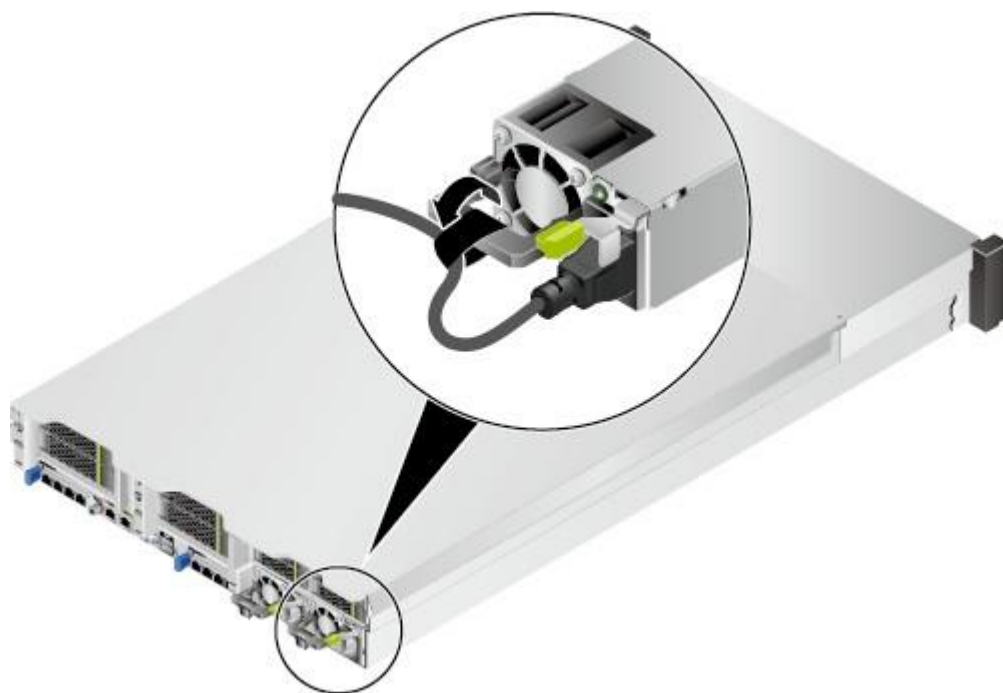

步骤4 将电源线的另一端插入机柜的交流插线排。交流插线排位于机柜后方，水平固定在机柜上。按照规划选择合适的交流插线排上的插孔插入电源线。

步骤5 用线扣将电源线捆扎在机柜导线槽上。

----结束

5.8.8 检查线缆连接

注意

在检查设备线缆连接是否正确之前，请确认已切断外部电源，避免连接错误或松动造成人身伤害和设备损坏。

线缆连接检查如表5-4所示。

表 5-4 线缆连接检查表

| 检查项目 | 说明 |
|------|---|
| 电源线 | 正确连接机箱后部的电源线。 |
| 网线 | 网线已经正确接入机箱后面指定的管理网口或数据网口。 |
| 接地线 | PR210KI 推理服务器 未提供单独的接地端口，是通过电源线的接地线来接地，请保证电源模块的电源线接触良好。 |

5.9 上电

须知

- 上电前，请确保服务器处于下电状态，且所有连接线缆连接正确、供电电压与设备的要求一致。
- 上电时，请勿拔插部件及线缆。
- 若服务器刚下电，请至少等待1分钟，再重新接通电源。



服务器有以下几种上电方式：

- 电源模块已经正确安装到位，但是电源模块未上电，服务器处于完全断电状态。将电源模块接通外部电源，服务器随电源模块一起上电。

说明

系统默认“通电开机策略”为“保持上电”，即服务器的电源模块通电后系统自动开机，用户可在iBMC的“系统管理 > 电源&功率 > 服务器上下电”界面进行修改。

- 电源模块已经正确安装到位，且电源模块已上电，服务器处于待机（Standby）状态（电源按钮/指示灯为黄色常亮）。
 - 通过短按前面板的电源按钮，将服务器上电。电源按钮位置请参见[2.2 前面板指示灯和按钮](#)。

- 通过iBMC WebUI将服务器上电。
 - i. 登录iBMC WebUI，详细步骤请参见[5.11.4 登录iBMC Web界面](#)。
 - ii. 进入“上电”按钮所在界面，选择“系统管理 > 电源&功率 > 服务器上电”，进入“服务器上下电”界面。
 - iii. 单击“上电”，出现上电提示时单击“确定”将服务器上电。
- 通过远程虚拟控制台将服务器上电。
 - i. 登录远程虚拟控制台，详细步骤请参见[8.3.1 通过iBMC WEB登录服务器远程虚拟控制台](#)。
 - ii. 在“KVM”界面中，单击工具栏上的  或 。
 - iii. 选择“上电”。
弹出“选择一个选项”对话框。
 - iv. 单击“是”。
服务器开始上电。
- 通过iBMC命令行将服务器上电。
 - i. 登录iBMC命令行，详细步骤请参见[8.4 登录iBMC命令行](#)。
 - ii. 在管理软件命令行中执行 `ipmcset -d powerstate -v 1` 命令。
 - iii. 输入 `y` 或 `Y`，对服务器进行远程上电操作。

5.10 下电

说明

- 下电后，所有业务和程序将终止，因此下电前请务必确认服务器所有业务和程序已经停止或者转移到其他设备上。
- 本章节的“下电”指将服务器下电至Standby状态（电源按钮/指示灯为黄色常亮）。
- 服务器强制下电后，需要等待10秒以上，以确保服务器完全下电，此时可进行再次上电操作。

服务器有以下几种下电方式：

- 通过物理线缆连接服务器的显示终端、键盘和鼠标，关闭服务器操作系统，将服务器下电。
- 通过按前面板的电源按钮，将服务器下电。电源按钮位置请参见[2.2 前面板指示灯和按钮](#)。
 - 服务器处于上电状态，通过短按前面板的电源按钮，可将服务器正常下电。

说明

- 如服务器操作系统处于运行状态，则需要根据操作系统界面提示信息关闭操作系统。
- 服务器处于上电状态，通过长按前面板的电源按钮（持续6秒），可将服务器强制下电。



须知

强制下电可能会损坏用户的程序或者未保存的数据，请根据操作系统实际情况谨慎选择操作方式。

- 通过iBMC WebUI将服务器下电。
 - a. 登录iBMC WebUI，详细步骤请参见[5.11.4 登录iBMC Web界面](#)。
 - b. 进入“下电”及“强制下电”按钮所在界面，选择“系统管理 > 电源&功率 > 服务器上下电”，进入“服务器上下电”界面。
 - c. 单击“下电”或“强制下电”，出现下电提示时单击“确定”将服务器下电。

须知

强制下电可能会损坏用户的程序或者未保存的数据，请根据操作系统实际情况谨慎选择操作方式。

- 通过远程虚拟控制台将服务器下电。
 - a. 登录远程虚拟控制台，详细步骤请参见[8.3.1 通过iBMC WEB登录服务器远程虚拟控制台](#)。
 - b. 在“KVM”界面中，单击工具栏上的  或 .
 - c. 选择“下电”或“强制下电”。

须知

强制下电可能会损坏用户的程序或者未保存的数据，请根据操作系统实际情况谨慎选择操作方式。

- d. 服务器开始下电。
- 通过iBMC命令行将服务器下电。
 - a. 登录iBMC命令行，详细步骤请参见[8.4 登录iBMC命令行](#)。
 - b. 在管理软件命令行中执行`ipmcset -d powerstate -v 0`命令下电或执行`ipmcset -d powerstate -v 2`命令强制下电。

须知

强制下电可能会损坏用户的程序或者未保存的数据，请根据操作系统实际情况谨慎选择操作方式。

- c. 输入y或Y，对服务器进行远程下电操作。

5.11 初始配置

- 使用Hi1710管理芯片，iBMC版本格式为X.XX即VXXX，例如“2.50”即“V250”。
- 使用Hi1711管理芯片，iBMC版本格式为X.XX.XX.XX即VX.XX.XX.XX，例如“3.01.00.00”即“V3.01.00.00”。

5.11.1 默认数据

说明

iBMC V663及以上版本不支持U-boot。

表 5-5 默认数据

| 类别 | 名称 | 默认值 |
|---------------|---------------|---|
| iBMC管理系统网口数据 | 管理网口IP地址与子网掩码 | <ul style="list-style-type: none">默认IP地址： 192.168.2.100默认子网掩码： 255.255.255.0 |
| iBMC管理系统登录数据 | 用户名与密码 | 默认用户名和密码请参见《Atlas硬件产品 用户清单》 |
| BIOS数据 | 默认密码 | 默认密码请参见《Atlas硬件产品 用户清单》 |
| iBMC U-boot数据 | 默认密码 | 默认密码请参见《Atlas硬件产品 用户清单》 |

5.11.2 配置简介

图 5-19 初始配置流程



表 5-6 阶段流程说明

| 阶段流程 | 说明 |
|--------------|---|
| 查询管理网口IP地址 | 查询管理网口的IP地址。 |
| 登录iBMC Web界面 | 配置本地PC登录iBMC WebUI。 |
| 检查服务器 | <ul style="list-style-type: none">● 查询服务器的版本信息，确保与局点要求一致。● 查看服务器的告警信息。 |
| 修改初始密码 | 修改服务器iBMC用户密码。 |
| 配置RAID | 配置服务器的RAID，详细配置情况请参见《PR210KI 推理服务器 RAID控制卡 用户指南》。 |
| 设置BIOS | 设置服务器的BIOS，包括设置服务器启动方式和BIOS密码。 |

| 阶段流程 | 说明 |
|--------|-------------|
| 安装操作系统 | 安装服务器的操作系统。 |

5.11.3 查询管理网口 IP 地址

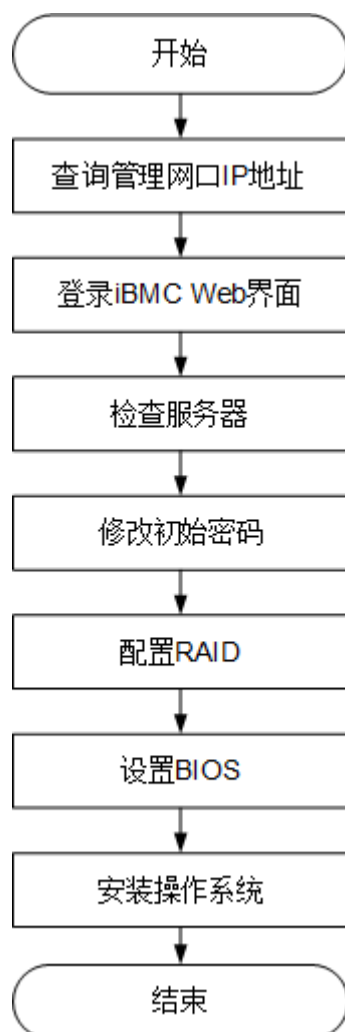
操作场景

本章节指导您通过BIOS配置iBMC IP地址。

配置iBMC IP地址有以下方式：



- BIOS
- iBMC WebUI
详细信息请参见《PR210KI 推理服务器 iBMC 用户指南》。
- iBMC CLI
执行如下命令：`ipmcset -d ipaddr`
详细信息请参见《PR210KI 推理服务器 iBMC 用户指南》。

默认 IP

iBMC管理网口默认IP为192.168.2.100。登录iBMC界面后，可以修改iBMC管理网口地址，详细信息请参见[修改iBMC管理网口地址](#)。

操作步骤

步骤1 登录远程虚拟控制台，详细信息请参见[8.3.1 通过iBMC WEB登录服务器远程虚拟控制台](#)。

步骤2 在远程虚拟控制台的菜单栏中，单击或，选择“上电”或“强制重启”，将服务器上电。

须知

强制重启可能会损坏用户的程序或者未保存的数据，请根据操作系统实际情况谨慎选择操作方式。

步骤3 当出现如[图5-20](#)界面时，按“Delete”或“F4”。

- 若弹出输入当前密码对话框时，如[图5-21](#)所示，执行[步骤4](#)。
- 若弹出设置新密码提示框时，如[图5-22](#)所示，执行[步骤5](#)。

说明

- 按“F12”从网络启动快捷方式。
- 按“F2”进入选择启动项界面。
- 按“F6”进入Smart Provisioning起始界面。

图 5-21 输入当前密码对话框



步骤5 设置并输入新密码。

说明

若使用的是支持first login密码功能（即BIOS默认无密码，第一次进Setup界面时，会提示设置新密码）的BIOS版本，必须设置完新密码后才能登录进入Setup界面。

1. 弹出设置新密码提示框时，如图5-22所示，按“Enter”。

图 5-22 设置新密码提示框

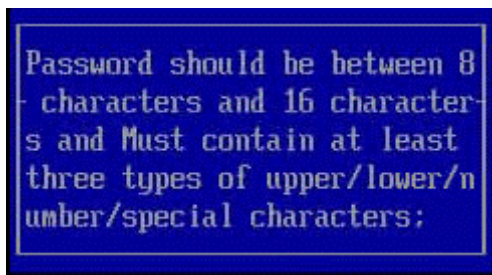

2. 在弹出的“Input new password”对话框中输入新密码，如图5-23所示。

说明

密码长度必须在8~16位之间，至少包含特殊字符、大写字母、小写字母及数字这四种字符中的三种，其中必须包含特殊字符。

图 5-23 输入新密码对话框

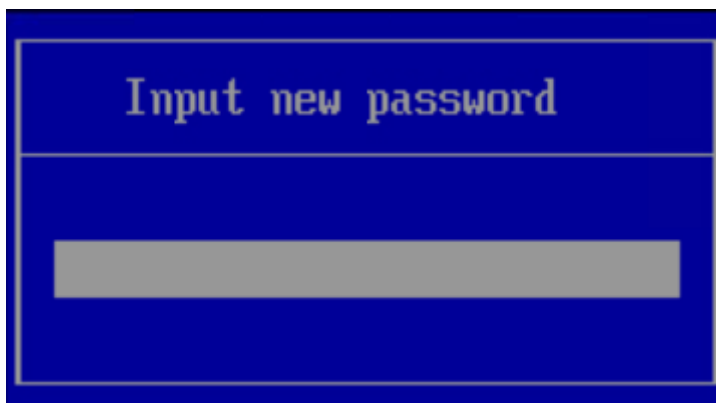

3. 输入新密码后，按“Enter”。
弹出密码确认对话框，如**图5-24**所示。

图 5-24 密码确认对话框



4. 再次输入设置的密码后，按“Enter”。
弹出成功设置新密码提示框，如**图5-25**所示。

图 5-25 成功设置新密码提示框

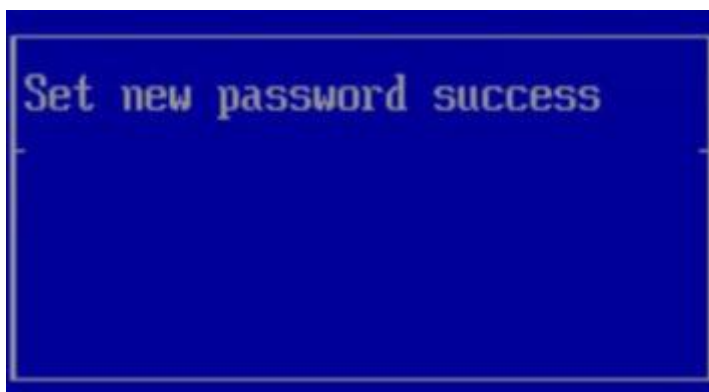

5. 按“Enter”。
弹出“Input current password”对话框中，如**图5-26**所示。

图 5-26 输入当前密码对话框

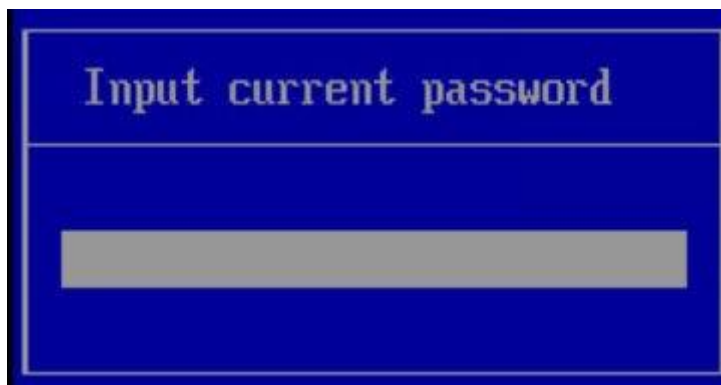

6. 输入设置的新密码。

步骤6 按“Enter”进入“Main”界面，如图5-27所示。

图 5-27 Main 界面

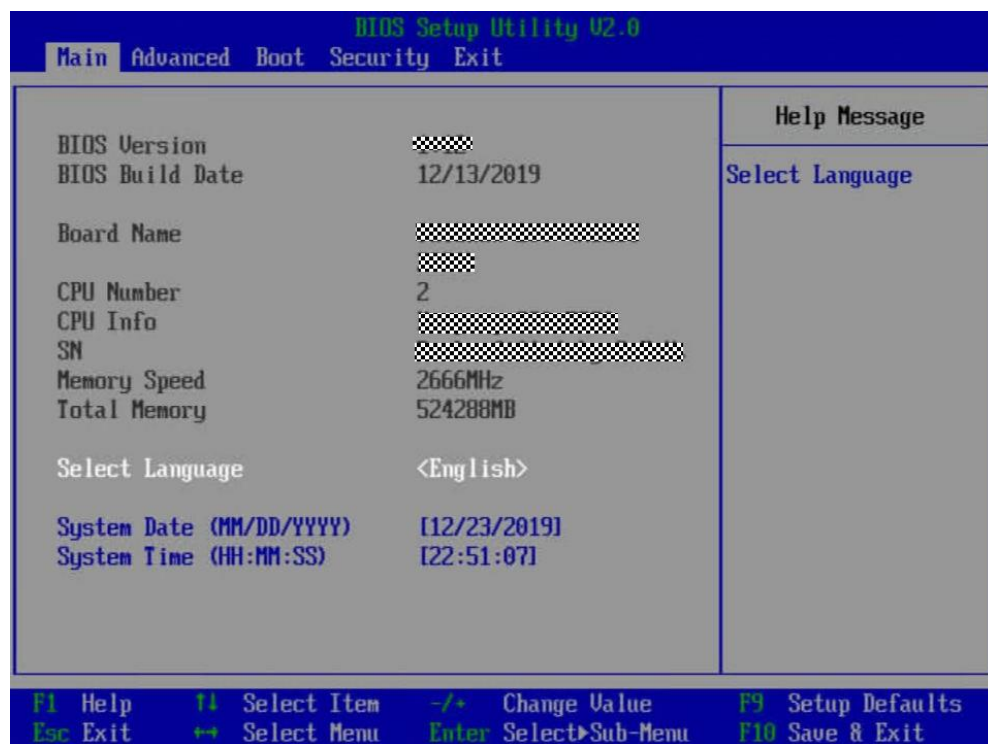

步骤7 选择“Advanced > IPMI iBMC Configuration> iBMC Configuration”，按“Enter”。

进入“iBMC Config”界面，如图5-28和图5-29所示。

图 5-28 iBMC Config 界面 1



图 5-29 iBMC Config 界面 2



---结束

5.11.4 登录 iBMC Web 界面

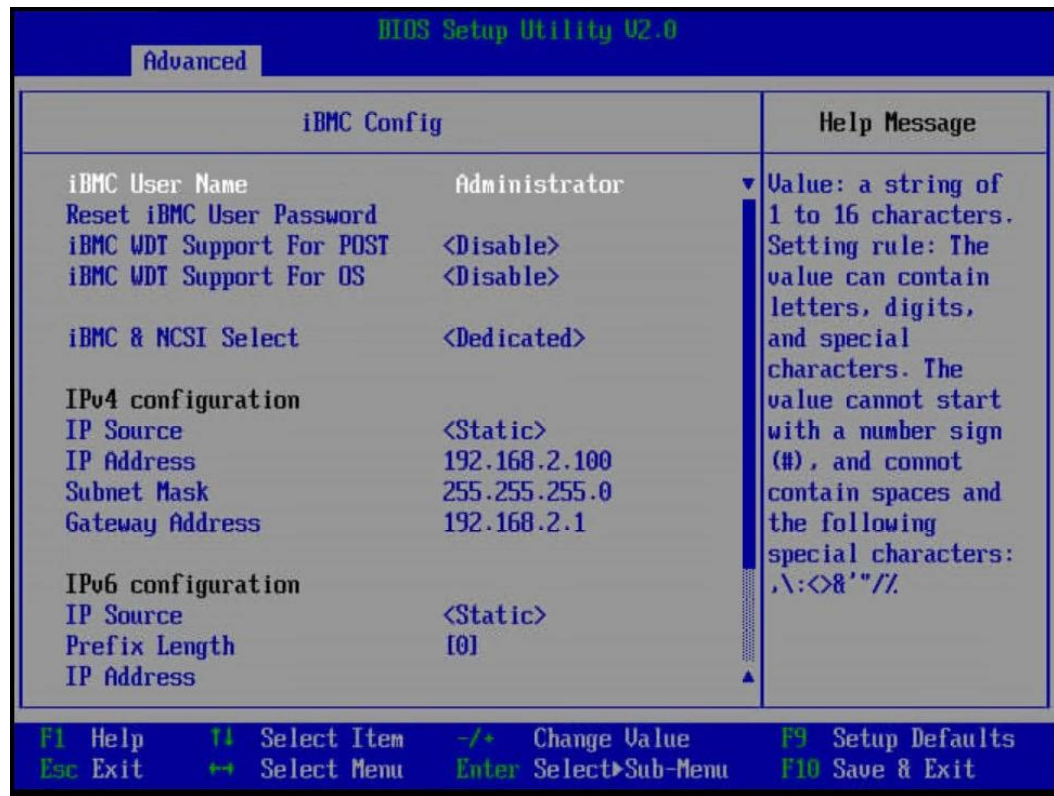
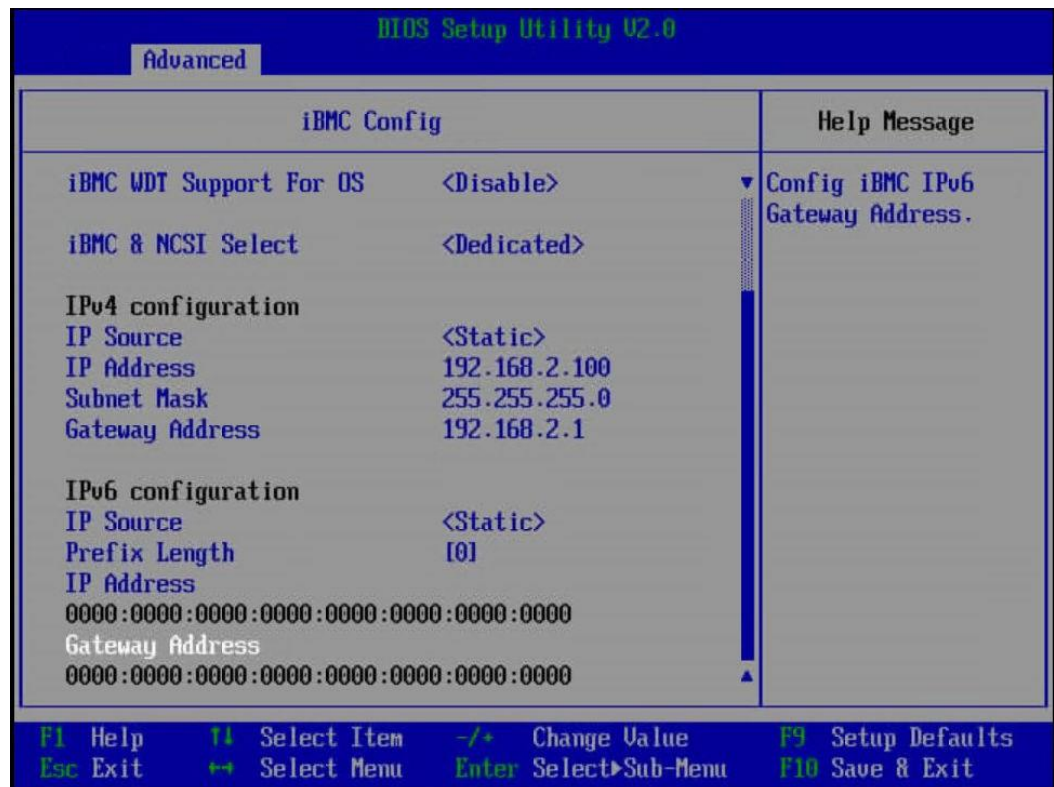
下面以Windows 7操作系统的PC以及IE 11.0浏览器为例进行操作步骤描述。

本地PC的系统配置要求请参考《PR210KI 推理服务器 iBMC 用户指南》。

步骤1 使用网线（交叉网线或双绞线）连接本地PC和服务器的iBMC管理网口。
连接组网图如图5-30所示。

图 5-30 组网图

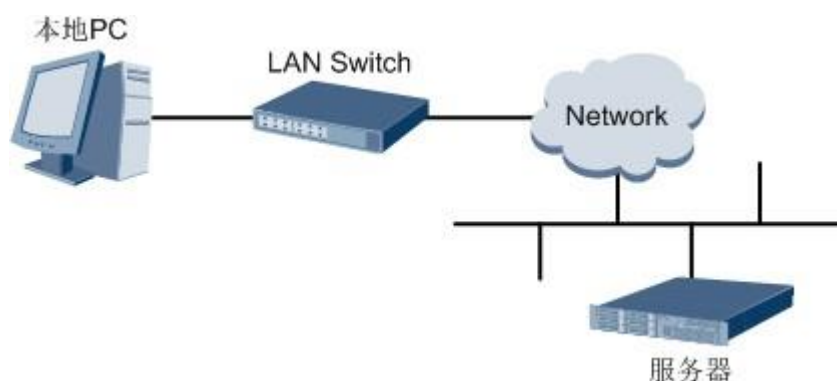

步骤2 在本地PC中打开IE浏览器。

步骤3 在地址栏中，输入iBMC系统的地址，地址格式为“https://服务器iBMC管理网口的IP地址”，例如“https://192.168.2.100”。

步骤4 按“Enter”键。

IE浏览器中显示iBMC的登录界面，如图5-31所示。

说明

- 如果IE浏览器显示“此网站的安全证书有问题”，请单击“继续浏览此网站(不推荐)”。
- 如果弹出“安全警报”对话框提示证书有问题，请单击“是”。

图 5-31 登录 iBMC 系统



步骤5 在iBMC登录界面中，输入登录iBMC系统的用户名和密码。默认用户名和密码请参见《Atlas硬件产品 用户清单》。

说明

如果登录时连续五次输入错误的密码，系统将锁定此用户。此时请等待5分钟后重新登录。

步骤6 在“域名”下拉列表框中，选择“这台iBMC”。

步骤7 单击“登录”。

进入“首页”界面。在界面右上角鼠标移至将显示登录的用户名。

---结束

修改 iBMC 管理网口地址

步骤1 进入iBMC首页界面，选择“iBMC管理”，进入“网络配置”。

步骤2 找到“网络协议”栏，根据实际进行网络配置。

步骤3 配置完成后，点击“保存”，即能配置好iBMC管理网口IP地址。

---结束

5.11.5 检查服务器

请按照如图5-32所示顺序检查服务器，采用的方式请根据实际情况确定。

操作过程中涉及的命令行的详细信息可参考《PR210KI 推理服务器 iBMC 用户指南》。

图 5-32 检查流程

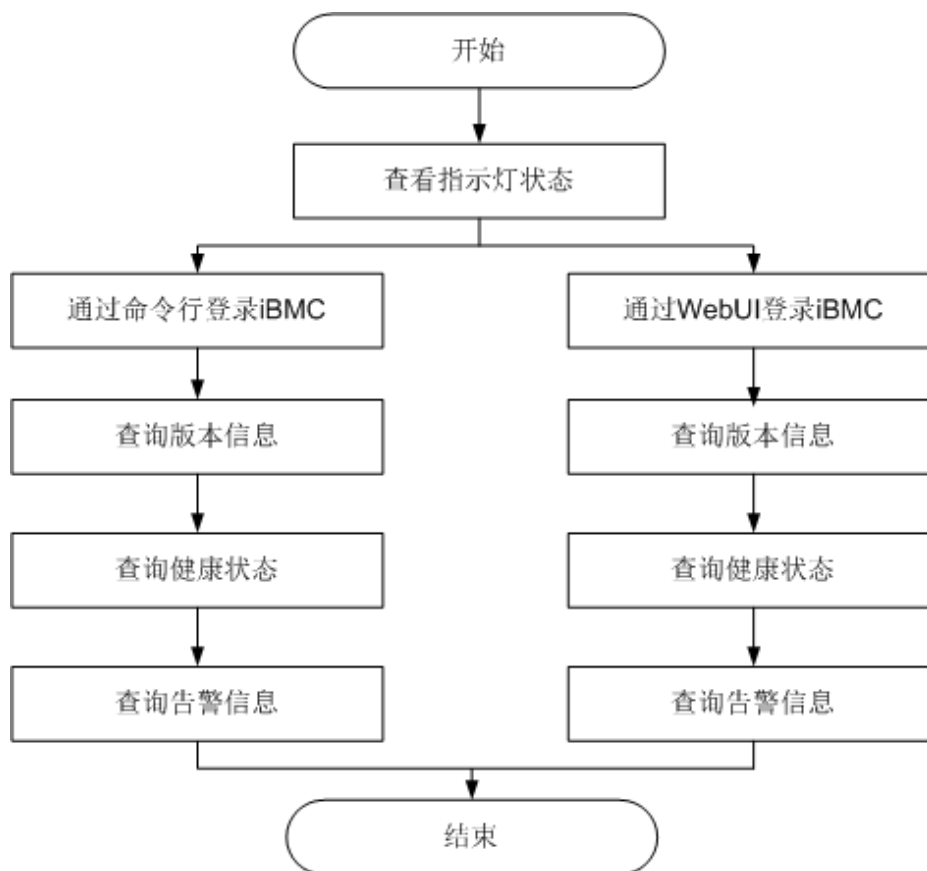

操作步骤

步骤1 查看指示灯状态。

观察服务器的指示灯状态，确定设备硬件状态正常。

详细信息请参见2.2 前面板指示灯和按钮和2.4 后面板指示灯。

步骤2 检查服务器。

- 通过iBMC WebUI检查服务器。
 - a. 通过WebUI登录iBMC，详细信息请参见5.11.4 登录iBMC Web界面。

说明

首次登录iBMC，建议修改默认密码。详细信息请参见5.11.6 修改初始密码。

- b. 在上方标题栏中选择“iBMC管理”，在左侧导航树中选择“固件升级”查询服务器版本信息，如图5-33和图5-34所示。
确认服务器的版本满足局点要求。

图 5-33 固件版本信息（iBMC V561 及以上）



图 5-34 固件版本信息（iBMC V3.01.00.00 及以上版本）



- c. 查询服务器健康状态。
 - 对于iBMC V561及以上的版本，在“首页”上查看“告警统计”，如图 5-35所示。

图 5-35 查询告警信息（iBMC V561 及以上）



- 对于iBMC V3.01.00.00及以上版本，在iBMC首页右上角查询服务器的健康状态，如图5-36所示。

图 5-36 查询健康状态（iBMC V3.01.00.00 及以上）



| 图标 | 含义 | 说明 |
|----|--------|--|
| | 告警统计 | 表示紧急告警，可能会使设备下电、系统中断。因此需要您马上采取相应的措施进行处理。 |
| | | 表示严重告警，会对系统产生较大的影响，有可能中断系统的正常运行，导致业务中断。 |
| | | 表示轻微告警，不会对系统产生大的影响，但需要您尽快采取相应的措施，防止故障升级。 |
| | 上下电状态 | 展示服务器的上下电情况，可以通过指示灯右侧的进行服务器上下电状态切换。 |
| | UID灯状态 | 展示服务器的设备在位状态，可以通过指示灯右侧的进行服务器UID状态切换。 |

- d. 若查询结果显示有告警，请参见《PR210KI 推理服务器 iBMC 告警处理》清除产生的告警。
- 通过iBMC命令行检查服务器。
 - a. 在PC上配置与iBMC管理网口同一网段的IP地址。
 - b. 使用网线将PC与服务器的iBMC管理网口相连。
 - c. 在PC端打开命令行管理工具（如SSH、PuTTY），输入iBMC管理网口IP地址、用户名、密码，进入命令行。

说明

iBMC默认支持SSH登录，如果已经设置为关闭，需要在Web界面的“服务管理 > 端口服务”页面中打开SSH服务并保存后才能通过SSH工具登录。

- d. 执行**ipmcget -d version**命令，查询服务器的版本信息。
确认服务器的版本满足局点要求。

```
iBMC: /->ipmcget -d version
-----iBMC INFO-----
IPMC          CPU:         Hi1711
IPMI          Version:    2.0
CPLD          Version:    (U151)0.15
Active iBMC Version:  (U68)3.01.01.00
Active iBMC Build:    005
Active iBMC Built:    18:43:56 Mar 6 2020
Backup iBMC Version:  3.01.01.00
Available iBMC Version: 3.01.01.00
Available iBMC Build: 005
SDK           Version:    5.0.80.0
SDK           Built:      21:11:10 Feb 29 2020
Active Uboot Version:  5.0.80.0 (21:21:56 Feb 29 2020)
Backup Uboot Version:  5.0.80.0 (21:21:56 Feb 29 2020)
```

```

Active Secure Bootloader Version: 5.0.80.0 (21:21:55 Feb 29 2020)
Backup Secure Bootloader Version: 5.0.80.0 (21:21:55 Feb 29 2020)
Active Secure Firmware Version: 5.0.80.0 (21:21:55 Feb 29 2020)
Backup Secure Firmware Version: 5.0.80.0 (21:21:55 Feb 29 2020)
-----
Product INFO
-----
Product ID: 0x0007
Product Name: XXXX
BIOS Version: (U75)1.13
-----
Mother Board INFO
-----
Mainboard BoardID: 0x0005
Mainboard PCB: .A
-----
NIC INFO
-----
NIC 1 (TM280) BoardID: 0x0067
NIC 1 (TM280) PCB: .A
-----
Riser Card INFO
-----
Riser1 BoardName: BC82PRUN
Riser1 BoardID: 0x0093
Riser1 PCB: .A
Riser2 BoardName: BC82PRUN
Riser2 BoardID: 0x0093
Riser2 PCB: .A
-----
HDD Backplane INFO
-----
Disk BPO BoardName: BC82THBB
Disk BPO BoardID: 0x004a
Disk BPO PCB: .A
Disk BPO CPLD Version: (U31)0.05
-----
IO Board INFO
-----
IOBoard0 ProductName: BC82IOEA
IOBoard0 BoardID: 0x0063
IOBoard0 PCB: .A
-----
PSU INFO
-----
PS1 Version: DC:113 PFC:113
PS2 Version: DC:111 PFC:111
-----
Security Module INFO
-----
Specification Type: TPM/TCM
Specification Version: N/A
Manufacturer Name: N/A
Manufacturer Version: N/A

```

- “CPLD Version”：服务器CPLD的版本号。
 - “BIOS Version”：服务器BIOS的版本号。
 - “Active iBMC Version”：服务器主工作区iBMC的版本号。
 - “Backup iBMC Version”：服务器备工作区iBMC的版本号。
- e. 查询服务器的健康状态。

```
iBMC: /->ipmcget -d health
System in health state.
```

- 如果查询结果为“System in health state”，则结束。
 - 如果查询结果有告警信息，请执行后续步骤清除告警信息。
- f. 查询服务器的告警信息。

```
iBMC: /->ipmcget -d healthevents
```

| Event Num | Event Time | Alarm Level | Event Code | Event Description |
|-----------|---------------------|-------------|------------|---|
| 1 | 2019-02-10 00:52:23 | Minor | 0x12000021 | get description failed. |
| 2 | 2019-02-10 01:37:42 | Minor | 0x12000013 | Failed to obtain data of the air inlet temperature. |
| 3 | 2019-02-10 00:52:23 | Minor | 0x12000019 | Right mounting ear is not present. |
| 4 | 2019-02-10 00:52:19 | Major | 0x28000001 | The SAS or PCIe cable to front disk backplane is incorrectly connected. |

- g. 参考《PR210KI 推理服务器 iBMC 告警处理》清除产生的告警。

----结束

5.11.6 修改初始密码

此处介绍通过iBMC的Web界面进行用户密码修改操作，如果要通过iBMC命令行进行用户密码修改操作，请参见《PR210KI 推理服务器 iBMC 用户指南》中的相关命令。

需要修改的初始密码包括：

- iBMC默认用户的初始密码。
- iBMC U-boot的初始密码。

说明

- iBMC默认用户名和密码请参见《Atlas硬件产品 用户清单》。
- U-boot是一种底层软件，用来完成一些基础配置，例如硬件设备的初始化、建立内存空间的映射图等，为调用操作系统做准备。
- 为保证系统的安全性，初次登录时请及时修改初始密码，并定期更新。
- 使用简单的密码容易使系统遭受攻击，建议使用符合密码复杂度要求的密码，或开启密码复杂度检查。
- 系统默认打开密码复杂度检查。

修改 iBMC 默认用户的初始密码

步骤1 在iBMC的Web主界面中选择“用户&安全 > 本地用户”。

进入“本地用户”界面。

步骤2 单击待修改密码的用户名后面的“编辑”，如图5-37所示。

图 5-37 本地用户界面



步骤3 按照界面信息修改用户密码。

密码复杂度要求：

- 长度为8~20个字符。
- 至少包含一个空格或者以下特殊字符：
`~!@#\$%^&*()-_+=+\\|[]{};:~",<.>/?
- 至少包含以下字符中的两种：
 - 小写字母：a~z
 - 大写字母：A~Z
 - 数字：0~9
- 不能和用户名或者用户名的倒写一样。

----结束

修改 iBMC U-boot 的初始密码

说明

iBMC V663及以上版本不支持U-boot。

步骤1 通过串口登录iBMC命令行。

步骤2 执行以下命令，重启服务器节点的iBMC系统。

```
iBMC:/->ipmcset -d reset
```

回显如下信息：

```
This operation will reboot IPMC system. Continue? [Y/N]:
```

步骤3 输入“y”。

系统开始重启。

步骤4 界面出现如下提示时，立即按下“Ctrl+B”。

```
Hit 'ctrl + b' to stop autoboot: 1
```

步骤5 输入iBMC U-boot默认密码。

显示如下信息，进入U-boot界面。

```
U-boot>
```

步骤6 执行以下命令，修改U-boot密码。

```
U-boot> passwd
```

显示如下信息：

```
Enter old password:
```

步骤7 输入旧的密码。

说明

默认密码请参见 [《Atlas硬件产品 用户清单》](#)。

显示如下信息：

```
Enter new password:
```

步骤8 输入新的密码。

显示如下信息：

```
Enter the new password again:
```

步骤9 再次输入新的密码，以防密码设置错误。

显示如下信息，表示修改密码成功。

```
. done
Un-Protected 1 sectors
Erasing Flash...
. done
Erased 1 sectors
Writing to Flash... done
. done
Protected 1 sectors

password be changed successfully.
```

步骤10 执行boot命令，退出U-boot。

----结束

5.11.7 配置 RAID

单机部署

步骤1 登录iBMC WebUI，详细信息请参见[5.11.4 登录iBMC Web界面](#)。

步骤2 打开可查看RAID控制卡型号信息的页面。

- 在iBMC主界面上选择“系统管理 > 存储管理”，打开“存储管理”界面，查看RAID控制卡的型号信息，如[图5-38](#)所示。

图 5-38 RAID 控制卡信息

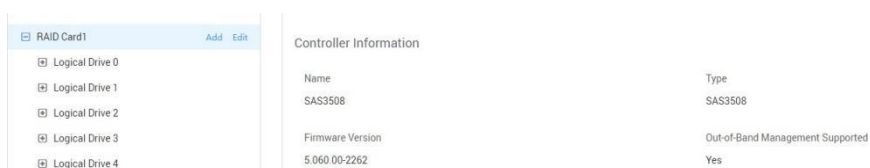

- 在上方导航栏中选择“系统管理 > 系统信息”，打开“系统信息”界面。在“其他”页签中查看RAID控制卡的型号信息，如[图5-39](#)所示。

图 5-39 RAID 控制卡信息



说明

提示信息会因配置不同而有差别，以上图片仅供参考。

步骤3 配置RAID。

不同类型的RAID控制卡，操作方法不同。详细配置情况请参见《[PR210KI 推理服务器 RAID控制卡 用户指南](#)》。

----结束

批量部署

批量配置RAID请参见《[SmartKit Computing 用户指南](#)》的“配置RAID”或“一键开局”章节。

5.11.8 配置 BIOS

- 关于BIOS的详细配置方法请参见《[服务器 BIOS 参数参考 \(鲲鹏920处理器\)](#)》。

步骤4 输入当前已有密码。

在弹出的“Input current password”对话框中输入当前已有的密码，如图5-41所示。

说明

- BIOS的默认密码请参见《Atlas硬件产品 用户清单》，第一次登录后，请立即设置管理员的密码，具体操作步骤请参见5.11.8.4 设置BIOS密码。如不修改密码，在弹出提示修改密码信息时，直接按“Enter”进入Setup界面。
- 从安全性考虑，建议定期修改管理员的密码。
- 在输入密码的过程中，默认连续三次输入错误时，机器将会被锁定。

图 5-41 输入当前密码对话框

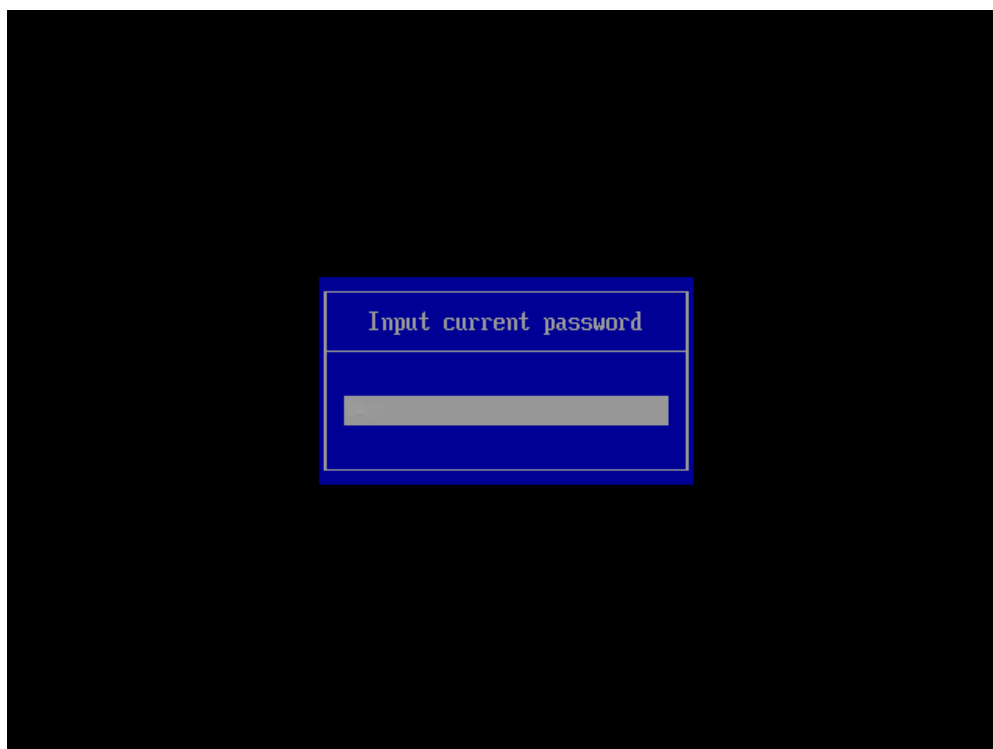

步骤5 设置并输入新密码。

说明

若使用的是支持first login密码功能（即BIOS默认无密码，第一次进Setup界面时，会提示设置新密码）的BIOS版本，必须设置完新密码后才能登录进入Setup界面。

1. 弹出设置新密码提示框时，如图5-42所示，按“Enter”。

图 5-42 设置新密码提示框

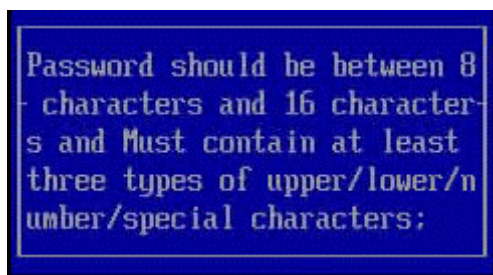

- 在弹出的“Input new password”对话框中输入新密码，如**图5-43**所示。

说明

密码长度必须在8~16位之间，至少包含特殊字符、大写字母、小写字母及数字这四种字符中的三种，其中必须包含特殊字符。

图 5-43 输入新密码对话框

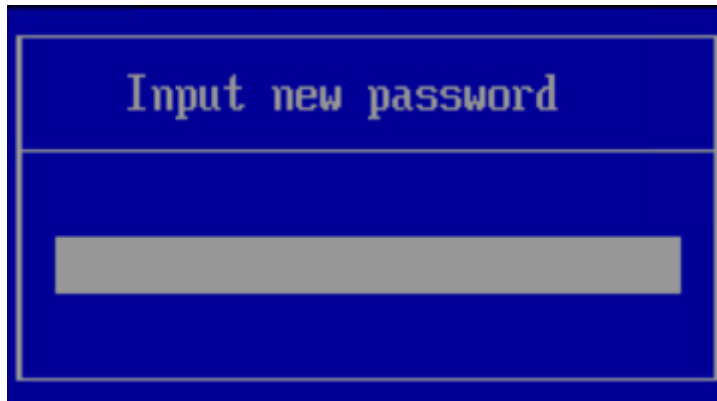

- 输入新密码后，按“Enter”。
弹出密码确认对话框，如**图5-44**所示。

图 5-44 密码确认对话框



- 再次输入设置的密码后，按“Enter”。
弹出成功设置新密码提示框，如**图5-45**所示。

图 5-45 成功设置新密码提示框



- 按“Enter”。
弹出“Input current password”对话框中，如**图5-46**所示。

图 5-46 输入当前密码对话框

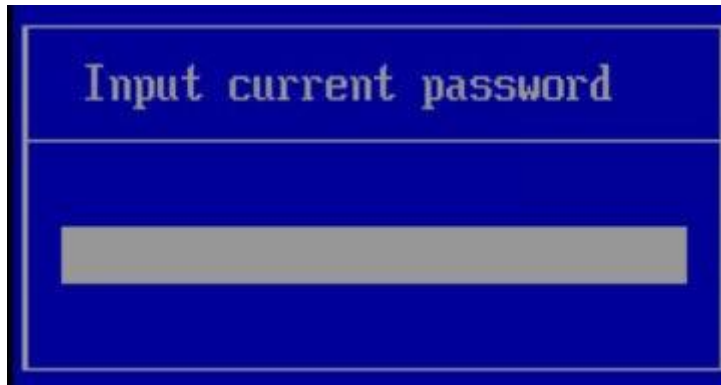

- 输入设置的新密码。

步骤6 按“Enter”进入“Main”界面，如**图5-47**所示。

图 5-47 Main 界面

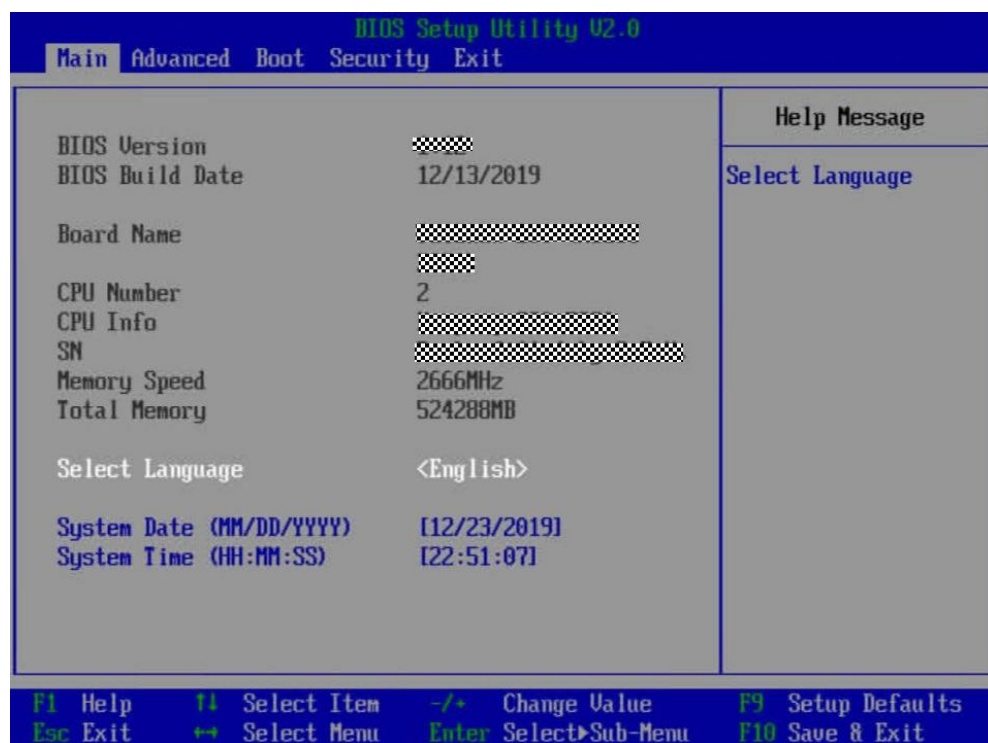

----结束

5.11.8.2 设置服务器启动方式

该任务指导用户通过BIOS程序设置服务器启动项的启动顺序。

步骤1 进入BIOS界面，具体操作步骤请参见**5.11.8.1 进入BIOS界面**。

步骤2 按“←”、“→”方向键切换至“Boot”界面，如图5-48所示。

图 5-48 Boot 界面

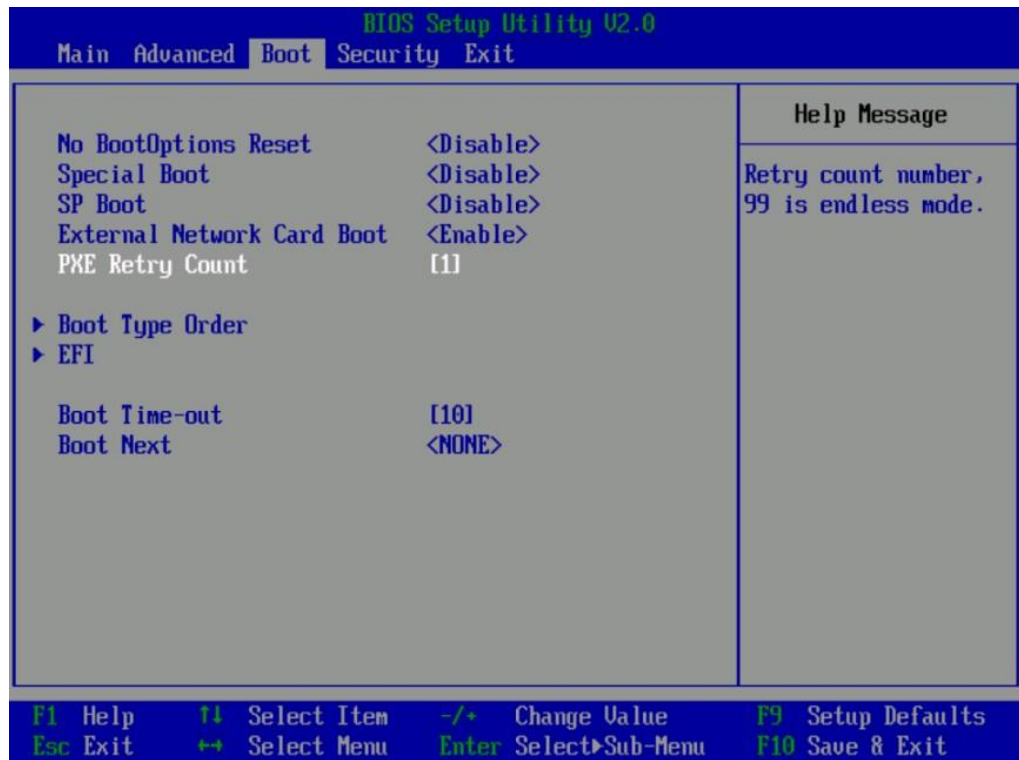

步骤3 选择“Boot Type Order”，按“Enter”。
进入“Boot Type Order”界面，如图5-49所示。

说明

系统默认启动顺序依次为：“Hard Disk Driver”，“CD/DVD-ROM Driver”，“PXE”，“Others”。

图 5-49 Boot Type Order 界面

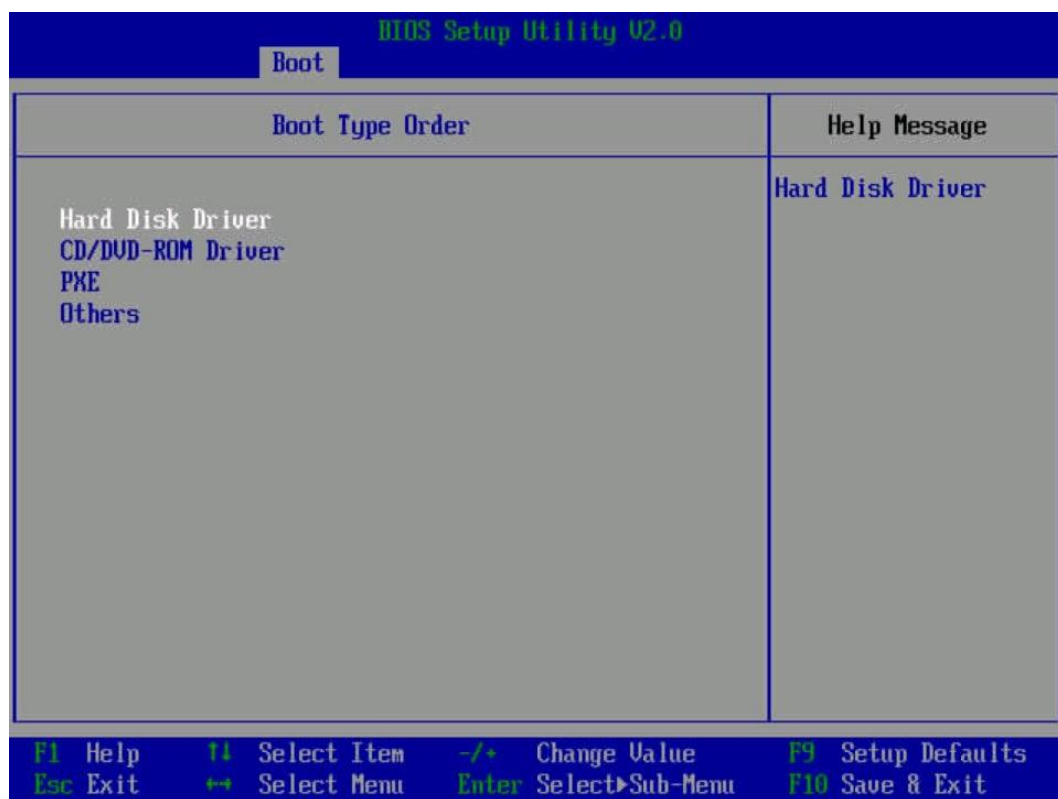

步骤4 选择要设置的启动项，按“+”、“-”向上或向下移动启动项，调整启动项的排列顺序。

说明

启动项的排列顺序即启动项的启动顺序。

步骤5 设置完成后，按“F10”。

弹出“Save configuration changes and exit?”对话框。

步骤6 选择“Yes”并按“Enter”保存设置。

服务器将自动重启使设置生效。

---结束

5.11.8.3 设置网卡的 PXE

设置板载网卡的 PXE

步骤1 进入BIOS界面，具体操作步骤请参见5.11.8.1 进入BIOS界面。

步骤2 按“←”、“→”方向键切换至“Advanced”界面，如图5-52所示。

图 5-50 Advanced 界面

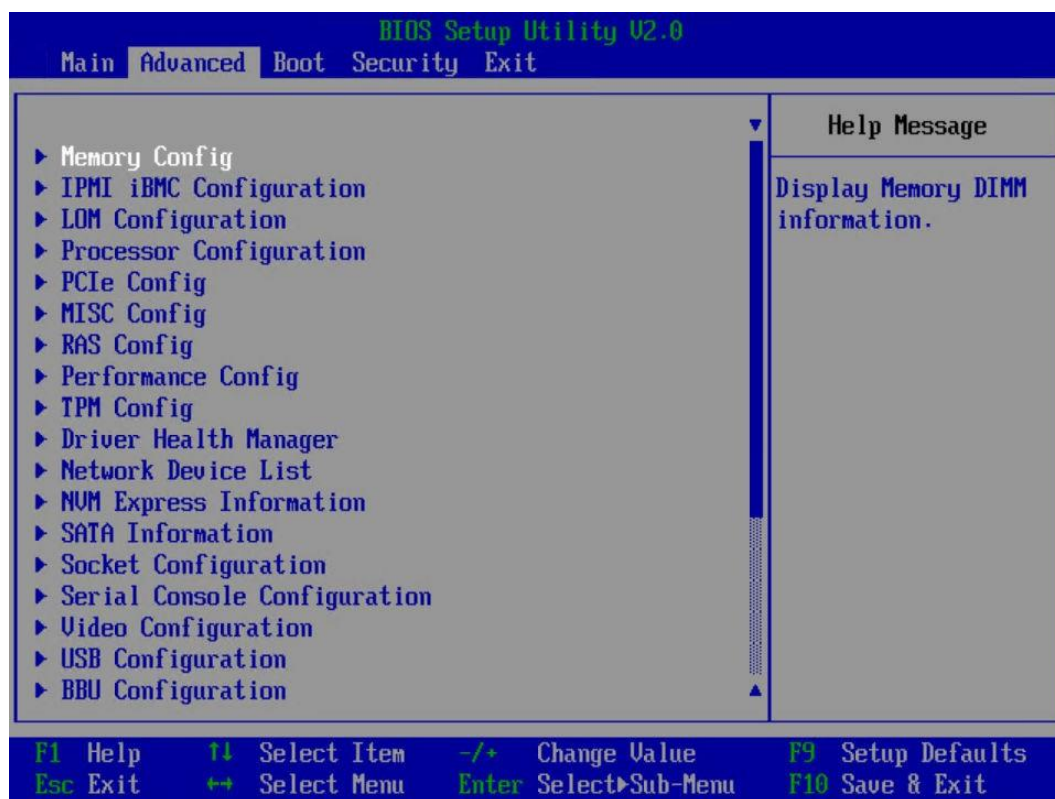

步骤3 选择“LOM Configuration > PXE Configuration”，按“Enter”。

进入“PXE Configuration”设置界面，如图5-51所示。

说明

根据服务器的不同，“PXE Configuration”界面可能会有所不同，请以实际界面为准。

图 5-51 PXE Configuration 界面

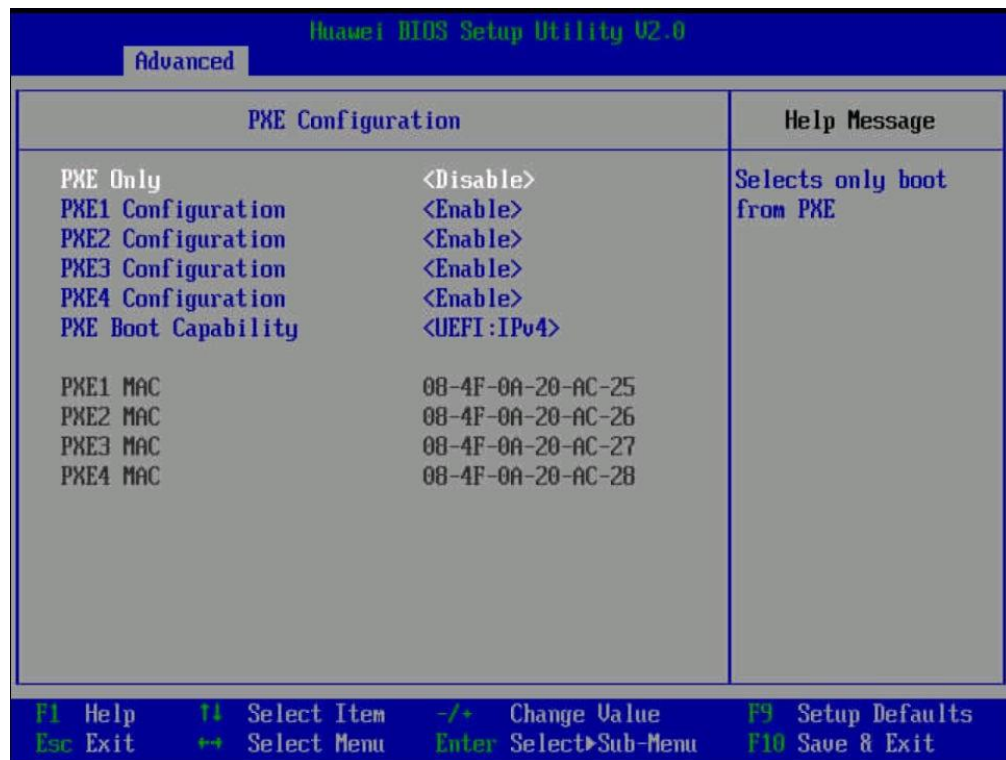

步骤4 设置网卡的PXE。

1. 选择要配置的网口，如“PXE1 Configuration”，按“Enter”。
2. 在弹出的菜单选项对话框中选择“Enable”，按“Enter”开启对应网口的PXE功能。

步骤5 选择PXE启动网络协议。

1. 选择“PXE Boot Capability”，按“Enter”。
2. 在弹出的菜单选项对话框中选择需要支持的网络协议。
 - UEFI: IPv4
 - UEFI: IPv6
 - UEFI: IPv4/IPv6

步骤6 设置完成后，按“F10”。

弹出“Save configuration changes and exit?”对话框。

步骤7 选择“Yes”并按“Enter”保存设置。

服务器将自动重启使设置生效。

----结束

设置 PCIe 网卡的 PXE

步骤1 进入BIOS界面，具体操作步骤请参见[5.11.8.1 进入BIOS界面](#)。

步骤2 按“←”、“→”方向键切换至“Advanced”界面，如[图5-52](#)所示。

图 5-52 Advanced 界面

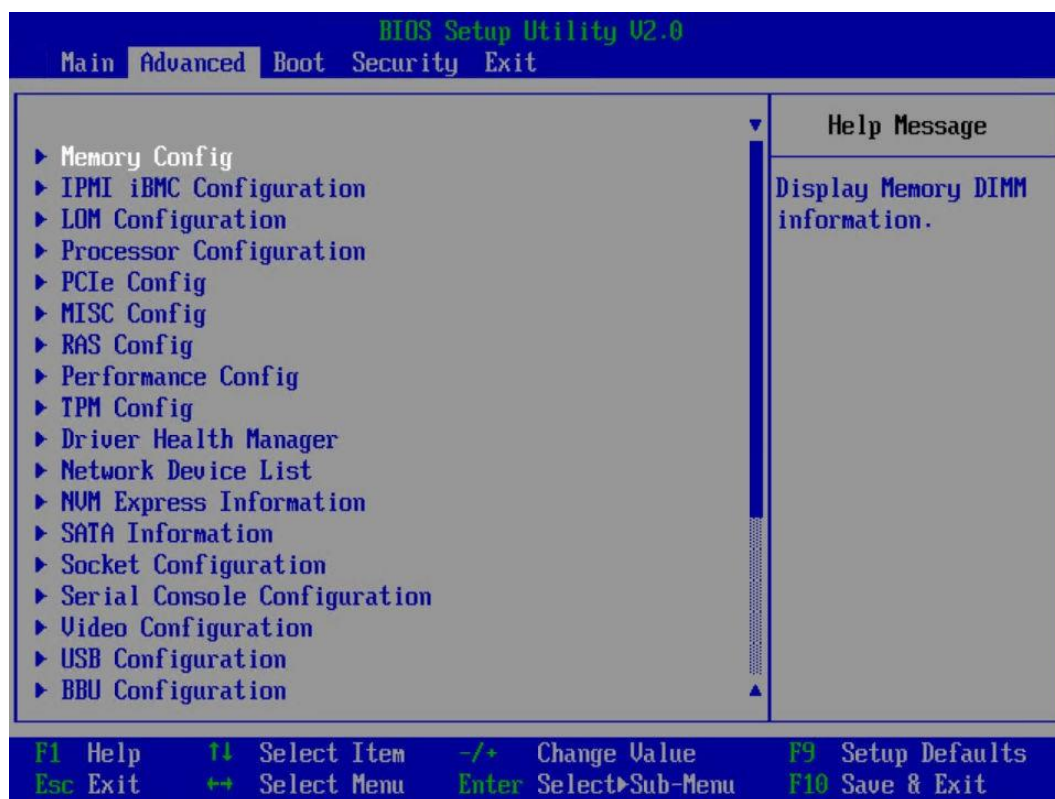

步骤3 选择“Network Device List”，按“Enter”。

进入“Network Device List”界面，如图5-53所示。

图 5-53 Network Device List 界面

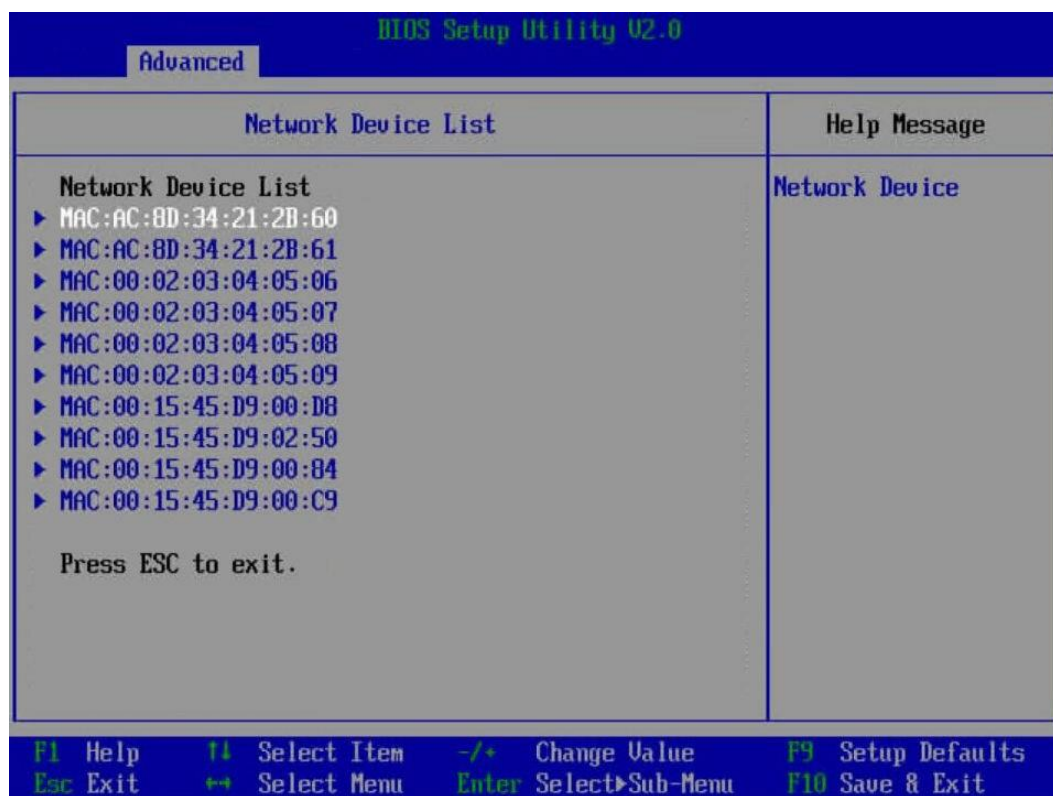

步骤4 选择外接网卡的网口，如“MAC:AC:8D:34:21:2B:60”，按“Enter”。进入“Network Device MAC:AC:8D:34:21:2B:60”界面，如图5-54所示。

图 5-54 Network Device MAC:AC:8D:34:21:2B:60 界面

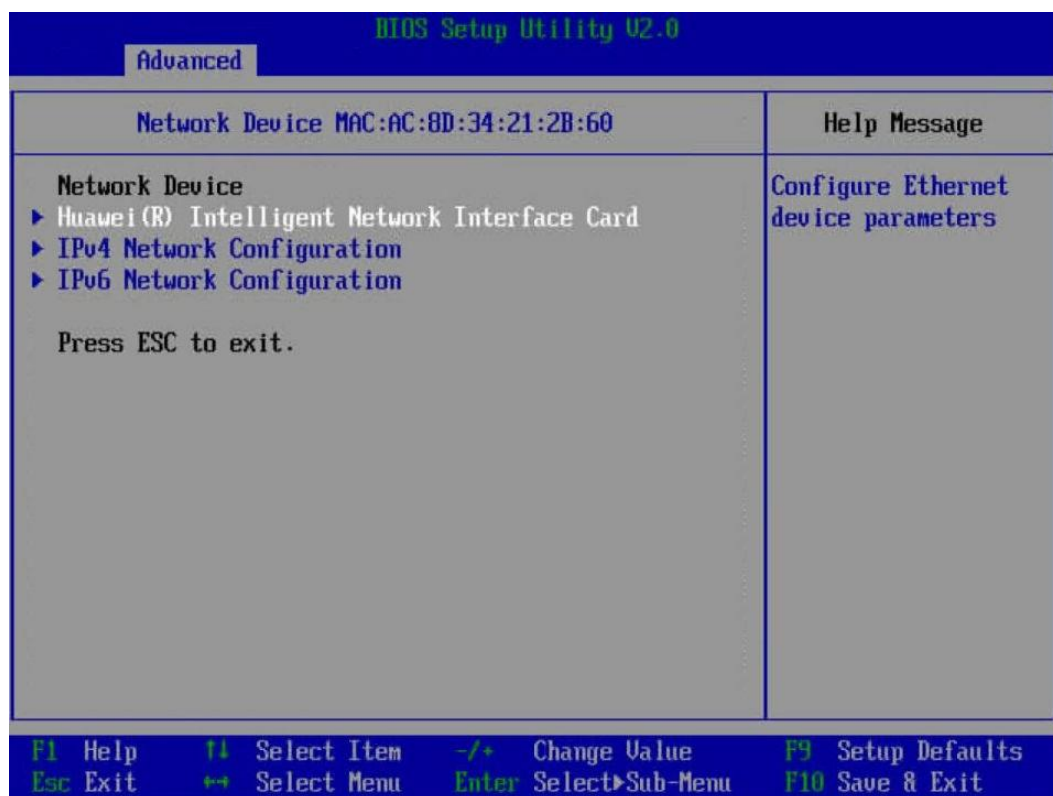

步骤5 选择“Huawei (R) Intelligent Network Interface Card”，按“Enter”。
进入“Main Configuration Page”界面，如图5-55所示。

图 5-55 Main Configuration Page 界面



步骤6 将“PXE”设置为“ENABLE”。

说明

图5-55中的其他参数请根据需要进行配置。

步骤7 设置完成后，按“F10”。

弹出“Save configuration changes and exit?”对话框。

步骤8 选择“Yes”并按“Enter”保存设置。

服务器将自动重启使设置生效。

----**结束**

5.11.8.4 设置 BIOS 密码

步骤1 进入BIOS界面，具体操作步骤请参见5.11.8.1 进入BIOS界面。

步骤2 按“←”、“→”方向键切换至“Security”界面，如图5-56所示。

图 5-56 Security 界面

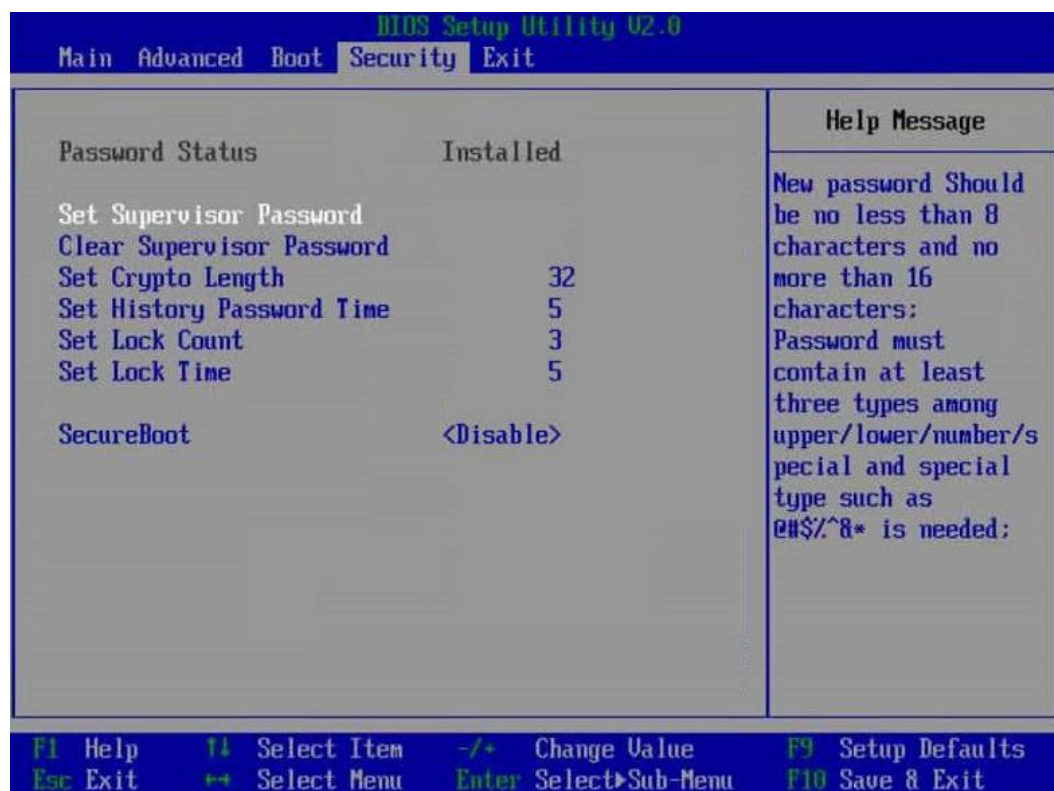

步骤3 选择“Set Supervisor Password”选项，按“Enter”，可以设置管理员登录密码，设置前需要输入原密码。

📖 说明

- 设置管理员密码，密码长度必须在8~16位之间，至少包含特殊字符（包括空格）、大写字母、小写字母及数字这四种字符中的三种，其中必须包含特殊字符。
- 不能设置最近3-6次的历史密码为新密码。
- BIOS的默认密码请参见《Atlas硬件产品 用户清单》。

步骤4 （可选）设置成功后，选择“Clear Supervisor Password”可清除已经设置的密码，清除前需要输入当前密码。

步骤5 设置完成后，按“F10”。

弹出“Save configuration changes and exit?”对话框。

步骤6 选择“Yes”并按“Enter”保存设置。

服务器将自动重启使设置生效。

----结束

5.11.8.5 设置 BIOS 系统语言

步骤1 进入BIOS界面，具体操作步骤请参见5.11.8.1 进入BIOS界面。步

骤2 按“←”、“→”方向键切换至“Main”界面，如图5-57所示。

图 5-57 Main 界面

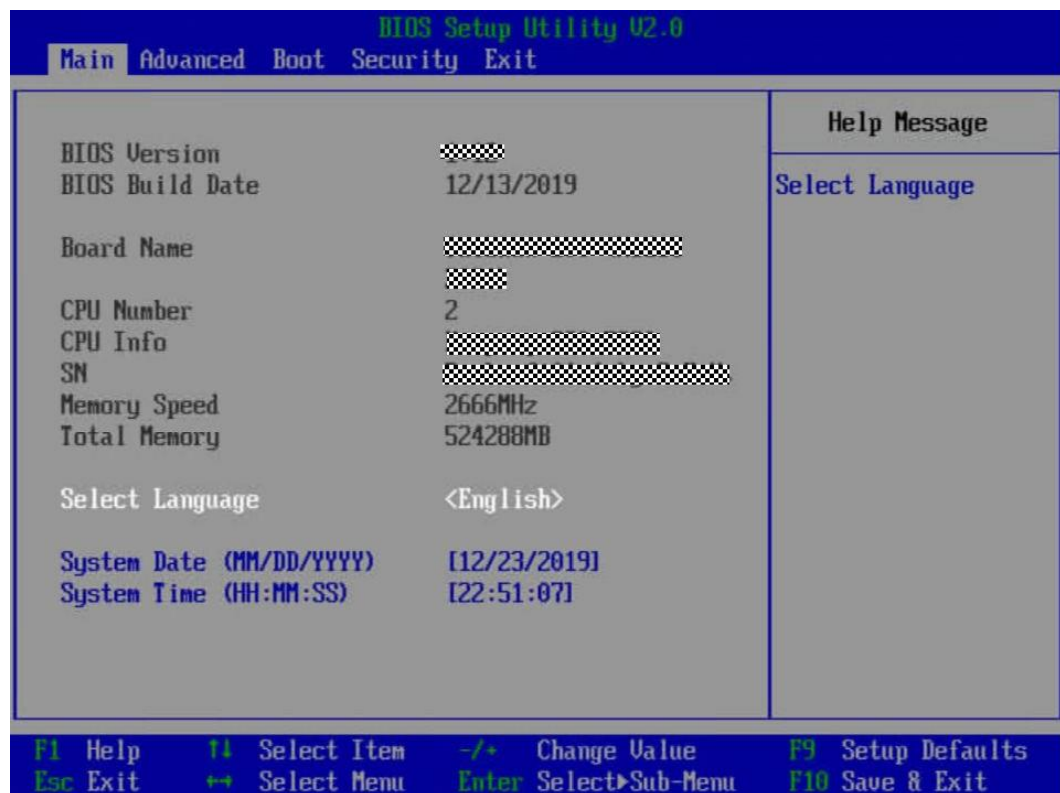

步骤3 选择“Select Language”。

步骤4 按“Enter”。

弹出选择语言对话框。

步骤5 根据需求选择“English”或者“中文”，按“Enter”。

步骤6 设置完成后，按“F10”。

弹出“Save configuration changes and exit?”对话框。

步骤7 选择“Yes”并按“Enter”保存设置。

服务器将自动重启使设置生效。

---结束

5.11.9 安装操作系统

单机部署

本产品兼容多种类型的操作系统，详细信息请参见[计算产品兼容性查询助手](#)。

不同操作系统的安装方法不同，详细信息请参见各操作系统安装指南。

📖 说明

请登录“[昇腾计算](#)”，单击对应产品型号，进入产品文档页面，检索、浏览和下载对应操作系统安装指南文档。

批量部署

批量部署OS请参见《[SmartKit Computing 用户指南](#)》的“部署OS”或“一键开局”章节。

5.11.10 安装驱动和固件

单机部署

- 配置Atlas 300I 推理卡时，安装驱动和固件请参见《[Atlas 300I 推理卡 用户指南](#)》。
- 配置Atlas 300I 推理卡时，安装驱动和固件请参见《[Atlas 300I 推理卡 用户指南](#)》。
- 配置Atlas 300T 训练卡 时，安装驱动和固件请参见《[Atlas 300T 训练卡 NPU驱动和固件安装指南](#)》。
- 配置Atlas 300I Pro 推理卡时，安装驱动和固件请参见《[Atlas 300I Pro 推理卡 NPU驱动和固件安装指南](#)》。
- 配置Atlas 300V Pro 视频解析卡时，安装驱动和固件请参见《[Atlas 300V Pro 视频解析卡 NPU驱动和固件安装指南](#)》。
- 配置Atlas 300V 视频解析卡时，安装驱动和固件请参见《[Atlas 300V 视频解析卡 NPU驱动和固件安装指南](#)》。
- 配置Atlas 300T Pro 训练卡 时，安装驱动和固件请参见《[Atlas300T Pro 训练卡 NPU驱动和固件安装指南](#)》。

批量部署

批量安装NPU驱动和固件请参见《[SmartKit Computing 用户指南](#)》的“Atlas批量部署”章节。

5.11.11 使系统保持最新状态

当服务器使用的软件或固件版本不能满足需求时，需要进行升级操作。

- 企业用户可通过以下文档进行升级。
- 运营商用户请联系宝德计算机系统股份有限公司驻当地办事处的技术支持人员。

升级固件或管理软件

通过iBMC WebUI升级硬盘背板/LCD Firmware/主板CPLD/硬盘背板CPLD/Riser卡CPLD，详细信息请参见《[PR210KI 推理服务器 升级指导书](#)》。

驱动程序

当服务器当前驱动程序版本与驱动版本配套表不一致时，需要重新安装对应版本的驱动程序，否则可能导致服务器无法正常工作。有关详细信息，请参见《[Atlas 服务器操作系统 安装指导书 \(Arm\)](#)》、《[版本说明书](#)》和《[版本配套表](#)》。

6 故障处理指导

关于故障处理的详细信息，请参见《[服务器 故障处理 \(ARM\)](#)》，包括如下内容：

- 故障处理流程
故障处理是指利用合理的方法，逐步找出故障原因并解决。其指导思想是将由故障可能的原因所构成的一个大集合缩减（或隔离）成若干个小的子集，使问题的复杂度迅速下降，最终找到问题的根本原因，并采取合适的措施进行排除。
- 故障信息收集
服务器发生故障，需要收集日志信息进行故障诊断。
- 故障诊断
介绍服务器故障诊断的基本原则和诊断工具，指导技术支持工程师和维护工程师根据告警和硬件故障现象进行诊断和处理。
- 软件/固件升级
根据服务器型号升级相应的软件/固件。
- 巡检指导
通过日常维护巡检，您能够检测出服务器设备的故障并及时诊断处理。

7 维保与安全

[7.1 维保与保修](#)

[7.2 安全](#)

7.1 维保与保修

关于维保与保修的详细信息，请参见[维保服务](#)。

7.2 安全

安全相关内容请参见[《服务器 安全信息》](#)。

8 常用操作

- 使用Hi1710管理芯片，iBMC版本格式为X.XX即VXXX，例如“2.50”即“V250”。
- 使用Hi1711管理芯片，iBMC版本格式为X.XX.XX.XX即VX.XX.XX.XX，例如“3.01.00.00”即“V3.01.00.00”。

8.1 登录须知

8.2 登录iBMC Web界面

8.3 登录远程虚拟控制台

8.4 登录iBMC命令行

8.5 使用PuTTY登录服务器（串口方式）

8.6 使用PuTTY登录服务器（网口方式）

8.1 登录须知

客户端环境

登录iBMC WebUI的客户端，必须满足一定条件才能正确显示。特别是远程控制台，对Internet Explorer及Java的配套关系有特殊要求，如表8-1所示。

为了确保您能浏览到完整的iBMC WebUI页面，建议使用以下屏幕分辨率：

- 1280 × 800
- 1366 × 768
- 1440 × 900
- 1600 × 900
- 1600 × 1200
- 1680 × 1050
- 1920 × 1080
- 1920 × 1200

 说明

对于iBMC V650和V3.01.00.00及以上版本，当在“用户&安全 > 安全配置”界面将TLS版本配置为“仅限TLS 1.3协议”时，iBMC运行环境不支持以下浏览器版本：

- Internet Explorer所有版本
- Safari 9.0~12.0
- Microsoft Edge 12~18
- Mozilla Firefox 45.0~62.0
- Google Chrome 55.0~69.0

表 8-1 运行环境

| 操作系统 | 浏览器 | Java运行环境 |
|--------------------------------|--|----------------------------|
| Windows 7 32位 Windows 7 64位 | Internet Explorer 11.0 | AdoptOpenJDK 8u222 JRE |
| | Mozilla Firefox 45.0~79.0 | AdoptOpenJDK 11.0.6 JRE |
| | Google Chrome 55.0~84.0 | |
| Windows 8 32位 Windows 8 64位 | Internet Explorer 11.0 | AdoptOpenJDK 8u222 JRE |
| | Mozilla Firefox 45.0~79.0 | AdoptOpenJDK 11.0.6 JRE |
| | Google Chrome 55.0~84.0 | |
| Windows 10 64位 | Internet Explorer 11.0 Microsoft Edge | AdoptOpenJDK 8u222 JRE |
| | Mozilla Firefox 45.0~79.0 | AdoptOpenJDK 11.0.6 JRE |
| | Google Chrome 55.0~84.0 | |
| Windows Server 2008 R2 64位 | Internet Explorer 11.0 | AdoptOpenJDK 8u222 JRE |
| | Mozilla Firefox 45.0~79.0 | AdoptOpenJDK 11.0.6 JRE |
| | Google Chrome 55.0~84.0 | |
| Windows Server 2012 64位 | Internet Explorer 11.0 | AdoptOpenJDK 8u222 JRE |
| | Mozilla Firefox 45.0~79.0 | AdoptOpenJDK 11.0.6 JRE |
| | Google Chrome 55.0~84.0 | |

| 操作系统 | 浏览器 | Java运行环境 |
|-------------------------------|-------------------------------|---|
| Windows Server 2012 R2 64位 | Internet Explorer 11.0 | AdoptOpenJDK 8u222 JRE AdoptOpenJDK 11.0.6 JRE |
| | Mozilla Firefox 45.0~ 79.0 | |
| | Google Chrome 55.0~ 84.0 | |
| Windows Server 2016 64位 | Internet Explorer 11.0 | AdoptOpenJDK 8u222 JRE AdoptOpenJDK 11.0.6 JRE |
| | Mozilla Firefox 45.0~ 79.0 | |
| | Google Chrome 55.0~ 84.0 | |
| CentOS 7 | Mozilla Firefox 45.0~ 79.0 | AdoptOpenJDK 8u222 JRE AdoptOpenJDK 11.0.6 JRE |
| MAC OS X v10.7 | Safari 9.0~13.1 | AdoptOpenJDK 8u222 JRE AdoptOpenJDK 11.0.6 JRE |
| | Mozilla Firefox 45.0~ 79.0 | |

8.2 登录 iBMC Web 界面

下面以Windows 7操作系统的PC以及IE 11.0浏览器为例进行操作步骤描述。

本地PC的系统配置要求请参考《[PR210KI 推理服务器 iBMC 用户指南](#)》。

步骤1 使用网线（交叉网线或双绞线）连接本地PC和服务器的iBMC管理网口。

连接组网图如[图8-1](#)所示。

图 8-1 组网图

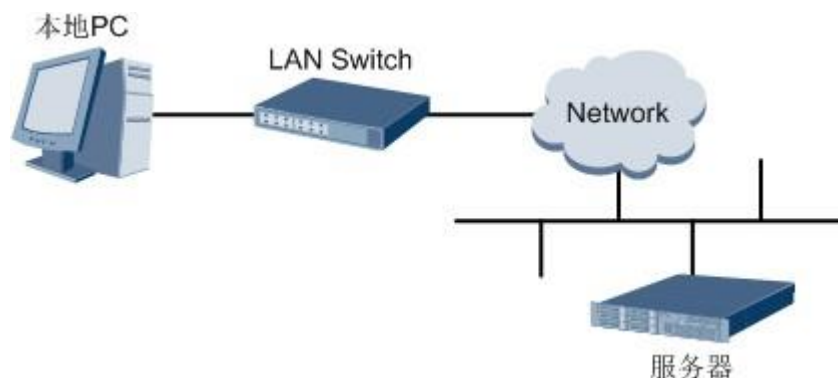

步骤2 在本地PC中打开IE浏览器。

步骤3 在地址栏中，输入iBMC系统的地址，地址格式为“https://服务器iBMC管理网口的IP地址”，例如“https://192.168.2.100”。

步骤4 按“Enter”键。

IE浏览器中显示iBMC的登录界面，如图8-2所示。

说明

- 如果IE浏览器显示“此网站的安全证书有问题”，请单击“继续浏览此网站(不推荐)”。
- 如果弹出“安全警报”对话框提示证书有问题，请单击“是”。

图 8-2 登录 iBMC 系统



步骤5 在iBMC登录界面中，输入登录iBMC系统的用户名和密码。默认用户名和密码请参见《Atlas硬件产品 用户清单》。

说明

如果登录时连续五次输入错误的密码，系统将锁定此用户。此时请等待5分钟后重新登录。

步骤6 在“域名”下拉列表框中，选择“这台iBMC”。

步骤7 单击“登录”。

进入“首页”界面。在界面右上角鼠标移至将显示登录的用户名。

----结束

修改 iBMC 管理网口地址

步骤1 进入iBMC首页界面，选择“iBMC管理”，进入“网络配置”。

步骤2 找到“网络协议”栏，根据实际进行网络配置。

步骤3 配置完成后，点击“保存”，即能配置好iBMC管理网口IP地址。

----结束

8.3 登录远程虚拟控制台

8.3.1 通过 iBMC WEB 登录服务器远程虚拟控制台

步骤1 登录iBMC的WebUI。

详细操作请参考[5.11.4 登录iBMC Web界面](#)。

步骤2 在“首页”右下角选择“虚拟控制台”，如[图8-3](#)所示。

图 8-3 虚拟控制台界面

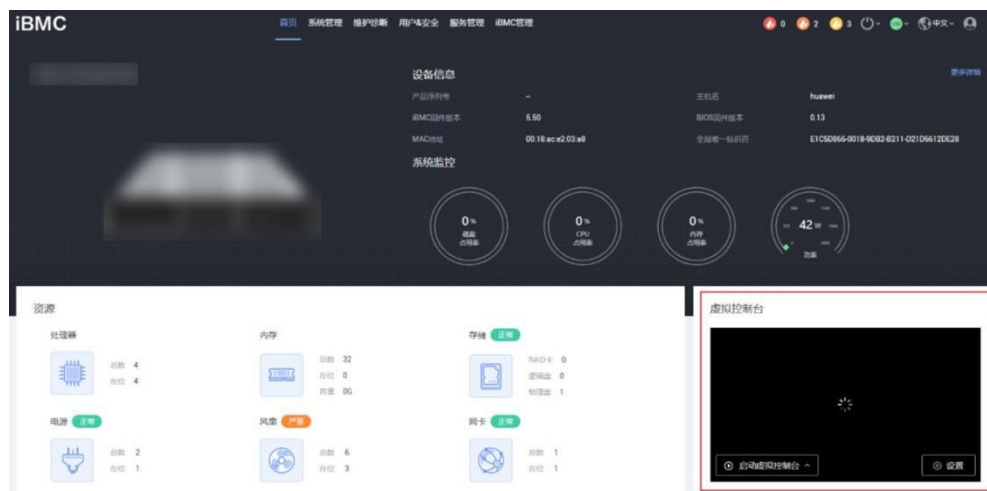

步骤3 单击“启动虚拟控制台”右侧的 ，选择“Java集成远程虚拟控制台(独占)”、“Java集成远程虚拟控制台(共享)”、“HTML5集成远程控制台(独占)”或“HTML5集成远程控制台(共享)”，进入服务器的实时操作控制台，如[图8-4](#)或[图8-5](#)所示。

说明

- **Java集成远程虚拟控制台(独占)**：只能有1个本地用户或VNC用户通过iBMC连接到服务器操作系统。
- **Java集成远程虚拟控制台(共享)**：可以让2个本地用户或5个VNC用户同时通过iBMC连接到服务器操作系统，并同时对服务器进行操作。本用户可以看到对方用户的操作，对方用户也能看到本用户的操作。
- **HTML5集成远程控制台(独占)**：只能有1个本地用户或VNC用户通过iBMC连接到服务器操作系统。
- **HTML5集成远程控制台(共享)**：可以让2个本地用户或5个VNC用户同时通过iBMC连接到服务器操作系统，并同时对服务器进行操作。本用户可以看到对方用户的操作，对方用户也能看到本用户的操作。

图 8-4 实时操作控制台（Java）



图 8-5 实时操作控制台（HTML5）



----结束

8.3.2 使用独立远程控制台登录服务器实时桌面

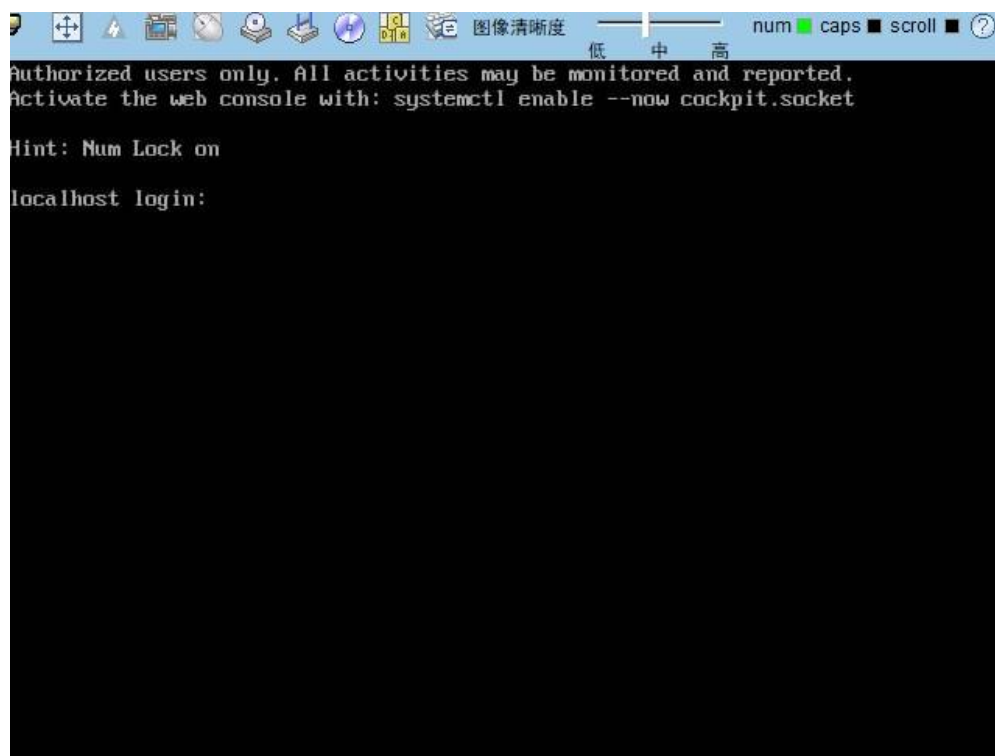
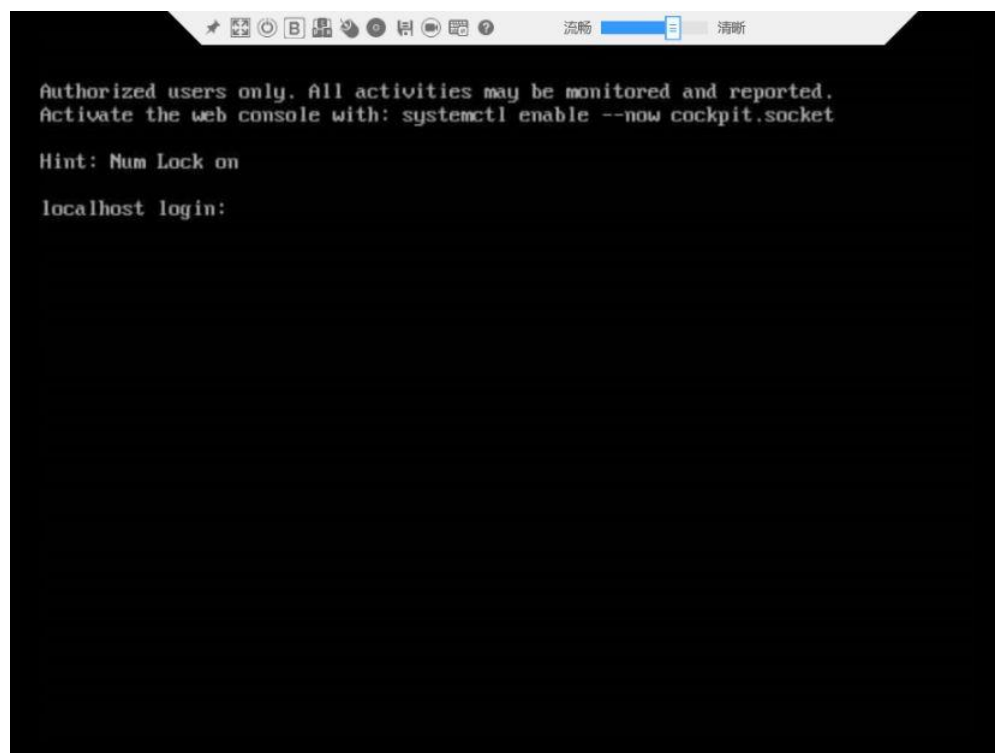
独立远程控制台

独立远程控制台是基于服务器管理软件iBMC和iMana 200的远程控制工具，其实现的功能分别与iBMC WebUI和iMana 200 WebUI的“远程虚拟控制台”界面相同。用户可以使用此工具直接登录服务器实时桌面，而不需要考虑客户端浏览器与JRE 的兼容性问题，方便您实时操作服务器。

表 8-2 独立远程控制台使用说明

| 软件包 | 软件包获取方式 | 操作系统类型 | 版本 | 用户指南 | |
|------------------------|----------------------------------|---------|--------------------------------|------------------------------------|--|
| kvm_client_windows.zip | 从推荐版本的 FusionServer Tools 软件包中获取 | Windows | Windows 7 32位/64位 | FusionServer ToolsV2R2 独立远程控制台用户指南 | |
| | | | Windows 8 32位/64位 | | |
| | | | Windows 10 32位/64位 | | |
| | | | Windows Server 2008 R2 32位/64位 | | |
| | | | Windows Server 2012 64位 | | |
| kvm_client_ubuntu.zip | | Ubuntu | Ubuntu 14.04 LTS | | |
| | | | Ubuntu 16.04 LTS | | |
| kvm_client_mac.zip | | Mac OS | Mac OS X El Capitan | | |
| kvm_client_linux.zip | | Redhat | Redhat 6.9 | | |
| | | | Redhat 7.3 | | |

Windows 操作系统

步骤1 配置客户端（例如PC）IP地址，使其与iBMC管理网口在同一网段。

步骤2 双击“KVM.exe”打开独立远程控制台，如图8-6所示。

图 8-6 独立远程控制台登录界面



步骤3 按提示信息输入网络地址、用户名和密码。

网络地址有两种格式：

- iBMC管理网口IP地址（IPv4地址或IPv6地址）:端口号
- iBMC域名地址:端口号

说明

- 输入IPv6地址时，必须使用[]将其括起来，而IPv4地址无此限制。例如：“[fe80::b82a]:444”、“192.168.100.1:444”。
- 当端口号为默认的“443”时，“网络地址”中可不加端口号。

步骤4 选择登录模式，并单击“连接”。

- 共享模式：可以让2个用户连接到服务器，并同时可对服务器进行操作。本用户可以看到对方用户的操作，对方用户也能看到本用户的操作。
- 独占模式：只能有1个用户连接到服务器进行操作。

弹出如图8-7所示的安全风险提示对话框。

图 8-7 安全风险提示

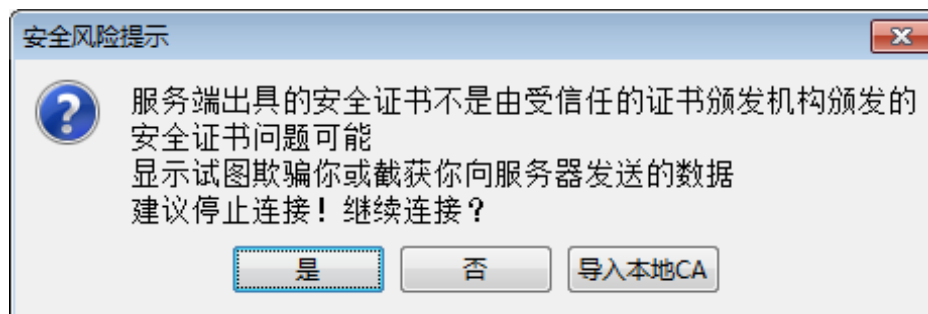

步骤5 按照实际需要单击确认按钮。

- 单击“是”：直接打开独立远程控制台，忽略证书认证错误。
- 单击“否”：回退到登录界面。

- 单击“导入本地CA”：弹出文件选择窗口，您可以导入预先准备好的自定义CA证书文件（“.cer”、“.crt”或“.pem”），之后将不会再弹出该安全风险提示对话框。

打开服务器实时桌面，如图8-8所示。

图 8-8 服务器实时桌面

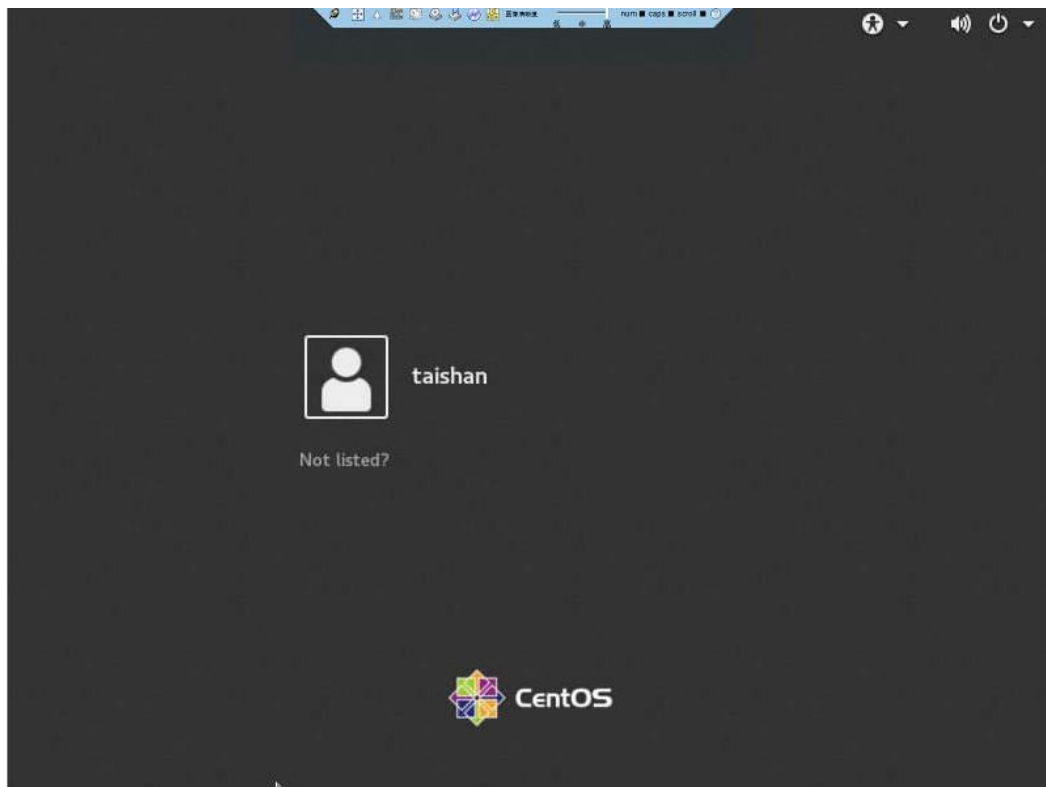

---结束

Ubuntu 操作系统

支持运行远程控制台的操作系统为Ubuntu 14.04 LTS和Ubuntu 16.04 LTS。

步骤1 配置客户端（例如PC）IP地址，使其与iBMC管理网口在同一网段。

步骤2 打开控制台，并将独立远程控制台所在文件夹设置为工作路径。

步骤3 执行`chmod 777 KVM.sh`设置独立远程控制台的权限。

步骤4 执行`./KVM.sh`，打开独立远程控制台，如图8-9所示。

图 8-9 独立远程控制台登录界面



步骤5 按提示信息输入网络地址、用户名和密码。

网络地址有两种格式：

- iBMC管理网口IP地址（IPv4地址或IPv6地址）:端口号
- iBMC域名地址:端口号

说明

- 输入IPv6地址时，必须使用[]将其括起来，而IPv4地址无此限制。例如：“[fe80::b82a]:444”、“192.168.100.1:444”。
- 当端口号为默认的“443”时，“网络地址”中可不加端口号。

步骤6 选择登录模式，并单击“连接”。

- 共享模式：可以让2个用户连接到服务器，并同时对服务器进行操作。本用户可以看到对方用户的操作，对方用户也能看到本用户的操作。
- 独占模式：只能有1个用户连接到服务器进行操作。

弹出如图8-10所示的安全风险提示对话框。

图 8-10 安全风险提示

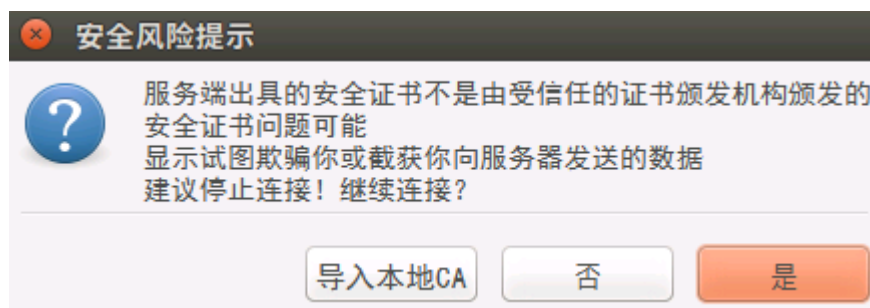

步骤7 按照实际需要单击确认按钮。

- 单击“是”：直接打开独立远程控制台，忽略证书认证错误。
- 单击“否”：回退到登录界面。

- 单击“导入本地CA”：弹出文件选择窗口，您可以导入预先准备好的自定义CA证书文件（“.cer”、“.crt”或“.pem”），之后将不会再弹出该安全风险提示对话框。

打开服务器实时桌面，如图8-11所示。

图 8-11 服务器实时桌面

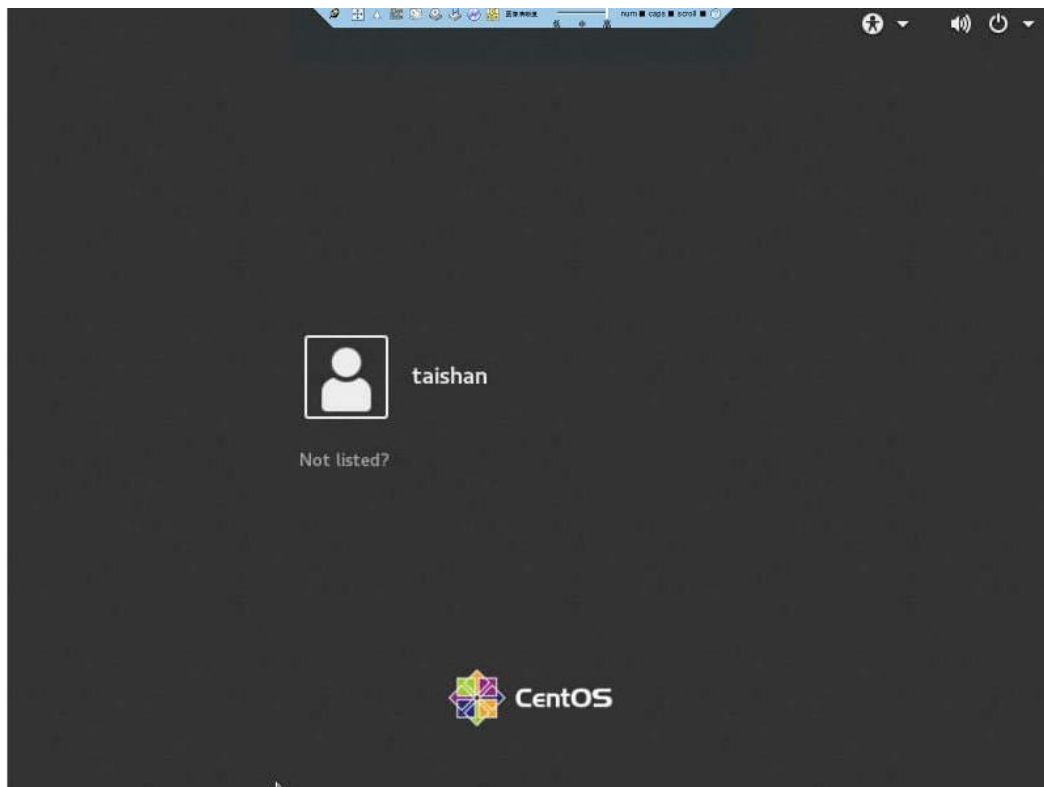

----结束

Mac 操作系统

支持运行远程控制台的操作系统为Mac OS X El Capitan。

步骤1 配置客户端（例如PC）IP地址，使其与iBMC管理网口在同一网段。

步骤2 打开控制台，并将独立远程控制台所在文件夹设置为工作路径。步

骤3 执行`chmod 777 KVM.sh`设置独立远程控制台的权限。

步骤4 执行`./KVM.sh`，打开独立远程控制台，如图8-12所示。

图 8-12 独立远程控制台登录界面



步骤5 按提示信息输入网络地址、用户名和密码。

网络地址有两种格式：

- *iBMC*管理网口IP地址（IPv4地址或IPv6地址）:端口号
- *iBMC*域名地址:端口号

说明

- 输入IPv6地址时，必须使用[]将其括起来，而IPv4地址无此限制。例如：“[fe80::b82a]:444”、“192.168.100.1:444”。
- 当端口号为默认的“443”时，“网络地址”中可不加端口号。

步骤6 选择登录模式，并单击“连接”。

- 共享模式：可以让2个用户连接到服务器，并同时服务器进行操作。本用户可以看到对方用户的操作，对方用户也能看到本用户的操作。
- 独占模式：只能有1个用户连接到服务器进行操作。

弹出如图8-13所示的安全风险提示对话框。

图 8-13 安全风险提示

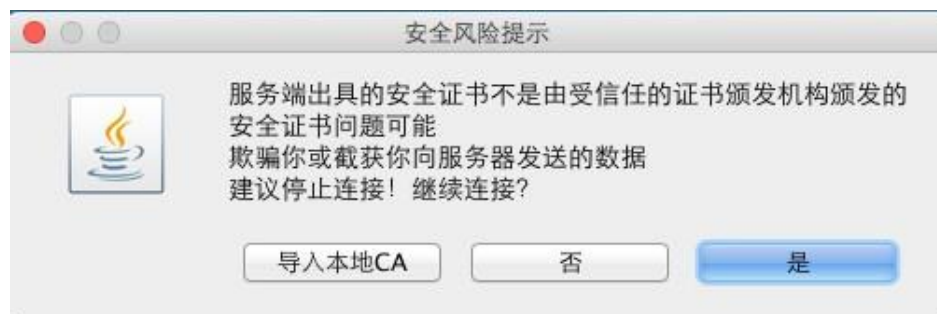

步骤7 按照实际需要单击确认按钮。

- 单击“是”：直接打开独立远程控制台，忽略证书认证错误。
- 单击“否”：回退到登录界面。

- 单击“导入本地CA”：弹出文件选择窗口，您可以导入预先准备好的自定义CA证书文件（“*.cer”、“*.crt”或“*.pem”），之后将不会再弹出该安全风险提示对话框。

打开服务器实时桌面，如**图8-14**所示。

图 8-14 服务器实时桌面

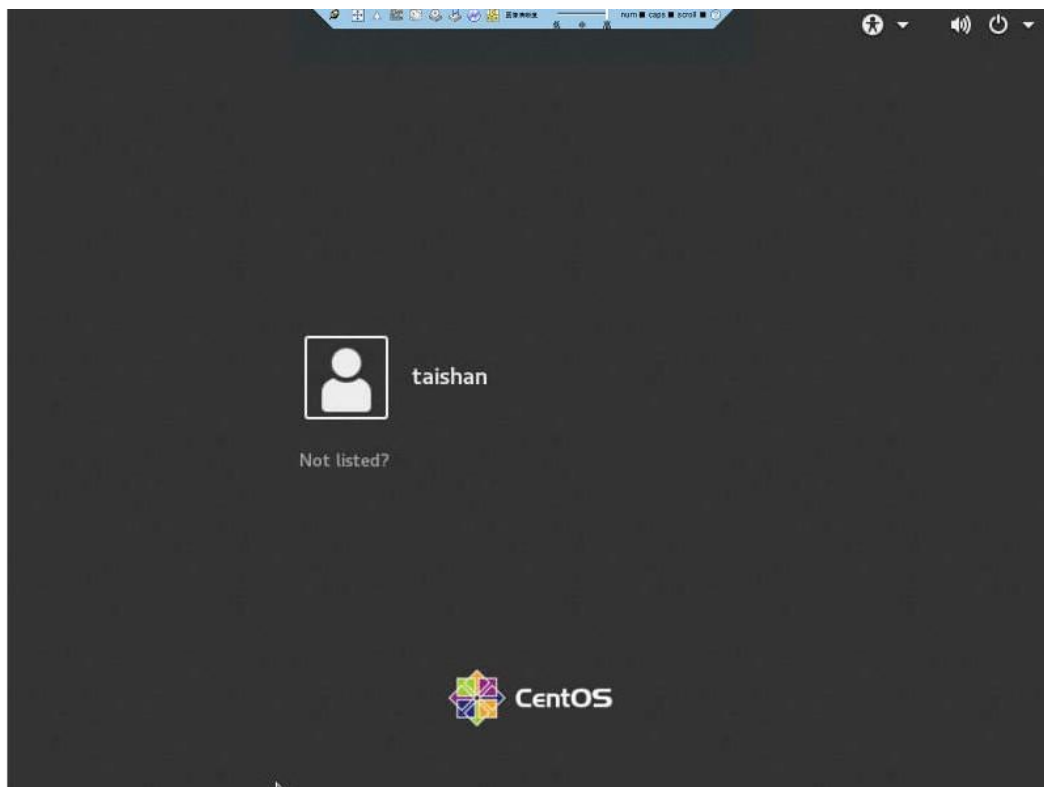

----结束

8.4 登录 iBMC 命令行

说明

- 连续5次输入错误的密码后，系统将对此用户进行锁定。等待5分钟后，方可重新登录，亦可通过管理员在命令行下解锁。
- 为保证系统的安全性，初次登录时，请及时修改初始密码，并定期更新。
- 默认情况下，命令行超时时间为15分钟。

通过 SSH 登录

安全外壳协议（SSH）是一种在不安全网络上提供安全远程登录及其它安全网络服务的协议。最多允许5个用户同时登录。

说明

SSH服务支持的加密算法有“AES128-CTR”、“AES192-CTR”和“AES256-CTR”。使用SSH登录iBMC时，请使用正确的加密算法。

步骤1 在客户端下载符合SSH协议的通讯工具。

步骤2 将客户端连接（直连或通过网络连接）到服务器管理网口。

步骤3 配置客户端地址，使其可与服务器iBMC管理网口互通。

步骤4 在客户端打开SSH工具并配置相关参数（如IP地址）。

步骤5 连接到iBMC后，输入用户名和密码。

 **说明**

- 本地用户和LDAP用户均可通过SSH方式登录iBMC命令行。
- LDAP用户登录时，不需要输入域服务器信息，由系统自动匹配。

----**结束**

通过串口登录

步骤1 设置串口连接方向为iBMC串口。

- 命令切换
 - a. 通过SSH登录iBMC命令行。
 - b. 执行以下命令切换串口。

```
ipmcset -d serialdir -v <option>
```

| 参数 | 参数说明 | 取值 |
|---------------|------|---|
| <option> > | 串口方向 | <p>不同服务器的参数取值及串口的连接方向可能不同，建议执行ipmcget -d serialdir命令查看参数取值及串口的连接方向。</p> <p>服务器的参数取值说明：</p> <ul style="list-style-type: none"> ▪ 0：表示面板串口切换为系统串口 ▪ 1：表示面板串口切换为iBMC串口 ▪ 2：表示SOL串口切换为系统串口 ▪ 3：表示SOL串口切换为iBMC串口 ▪ 4：表示SDI V3卡面板串口切换为SCCL串口 ▪ 5：表示SDI V3卡面板串口切换为IMU串口 ▪ 6：表示SDI V3卡面板串口切换为SCCL串口 ▪ 7：表示SDI V3卡面板串口切换为IMU串口 <p>若需要将面板串口设置为iBMC串口，则执行ipmcset -d serialdir -v 1命令。</p> <p>说明</p> <ul style="list-style-type: none"> ▪ 服务器未安装SDI V3卡时，<option>仅支持0、1、2和3。 ▪ 服务器只安装了一张SDI V3卡时，<option>可支持4和5，用于设置IO模组1或IO模组2中安装的SDI V3卡。 ▪ 服务器安装了两张SDI V3卡时，<option>可支持4、5、6和7，其中，4和5表示设置IO模组1中安装的SDI V3卡，6和7表示设置IO模组2中安装的SDI V3卡。 |

- 物理切换
 - a. 将服务器下电并拔掉电源线。
 - b. 将跳线帽加在iBMC插卡上跳线丝印为COM_SW的PIN针上，跳线位置如图8-15所示。其中1、3、5、7都为COM_SW的PIN针，可以任选一个进行操作。

图 8-15 跳线位置

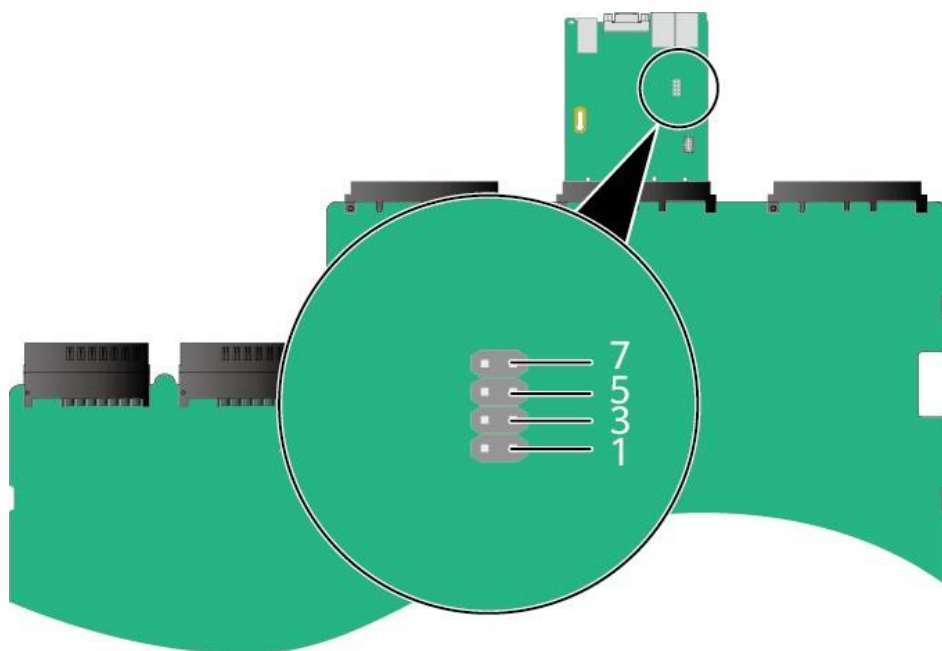

c. 连接电源线并将服务器上电。

步骤2 连接串口线。

步骤3 通过超级终端登录串口命令行，需要设置的参数有：

- 波特率：115200
- 数据位：8
- 奇偶校验：无
- 停止位：1
- 数据流控制：无

参数设置如图8-16所示。

图 8-16 超级终端属性设置

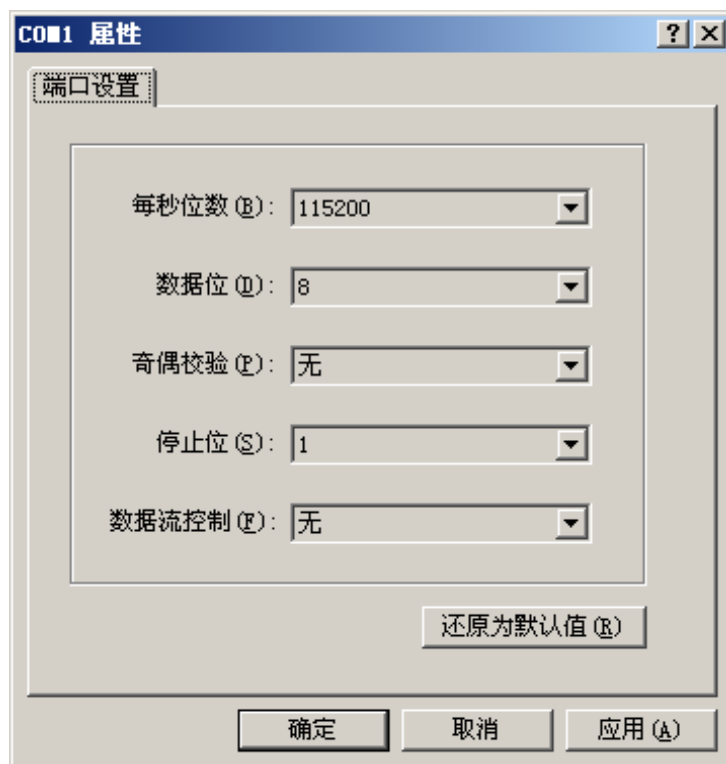

步骤4 呼叫成功后输入用户名和密码。

----结束

8.5 使用 PuTTY 登录服务器（串口方式）

使用PuTTY工具，可以通过串口方式访问服务器，主要应用场景如下：

- 新建局点首次配置服务器时，本地PC机可以通过连接服务器的串口，登录服务器进行初始配置。
- 产品网络故障，远程连接服务器失败时，可通过连接服务器的串口，登录服务器进行故障定位。

说明

- 您可以访问chiark网站主页下载PuTTY软件。
- 低版本的PuTTY软件可能导致登录服务器系统失败，建议使用最新版本的PuTTY软件。

操作步骤

步骤1 双击“PuTTY.exe”。

弹出“PuTTY Configuration”窗口。

步骤2 在左侧导航树中选择“Connection > Serial”。

步骤3 设置登录参数。

参数举例如下：

- Serial Line to connect to: COMn
- Speed (baud) : 115200
- Data bits: 8
- Stop bits: 1
- Parity: None
- Flow control: None

n表示不同串口的编号，取值为整数。

图 8-17 PuTTY Configuration - Serial

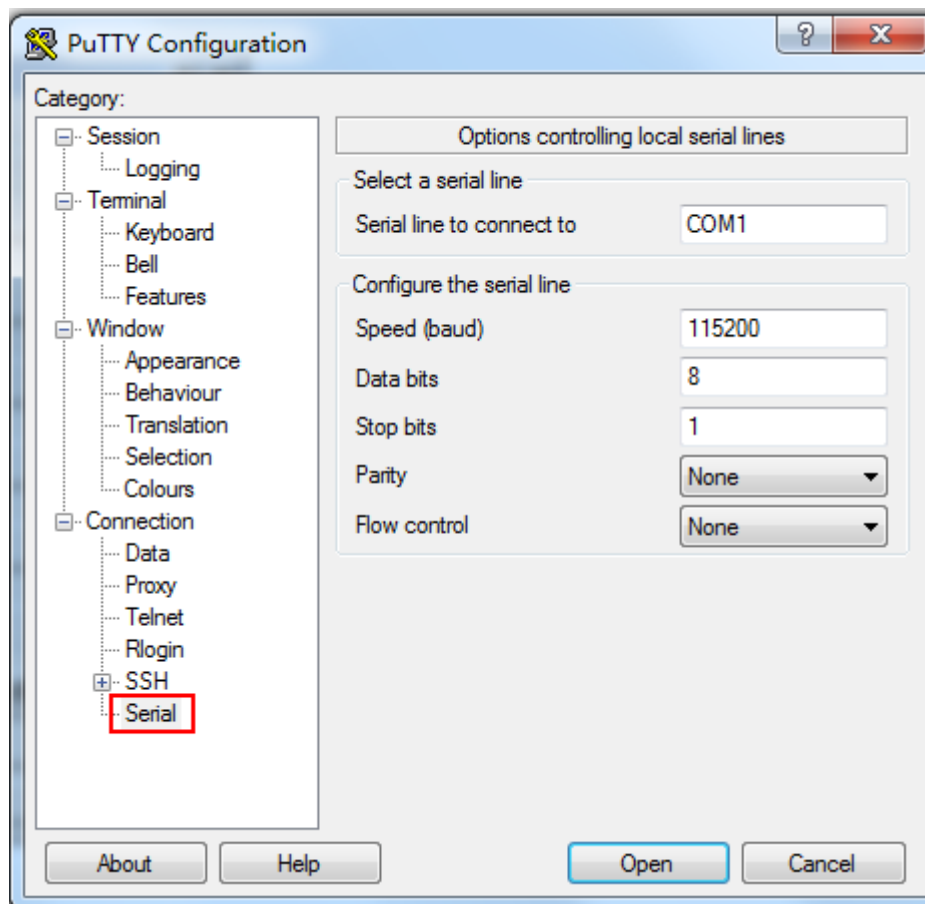

步骤4 在左侧导航树中选择“Session”。

步骤5 选择“Connection type”为“Serial”，如图8-18所示。

图 8-18 PuTTY Configuration - Session

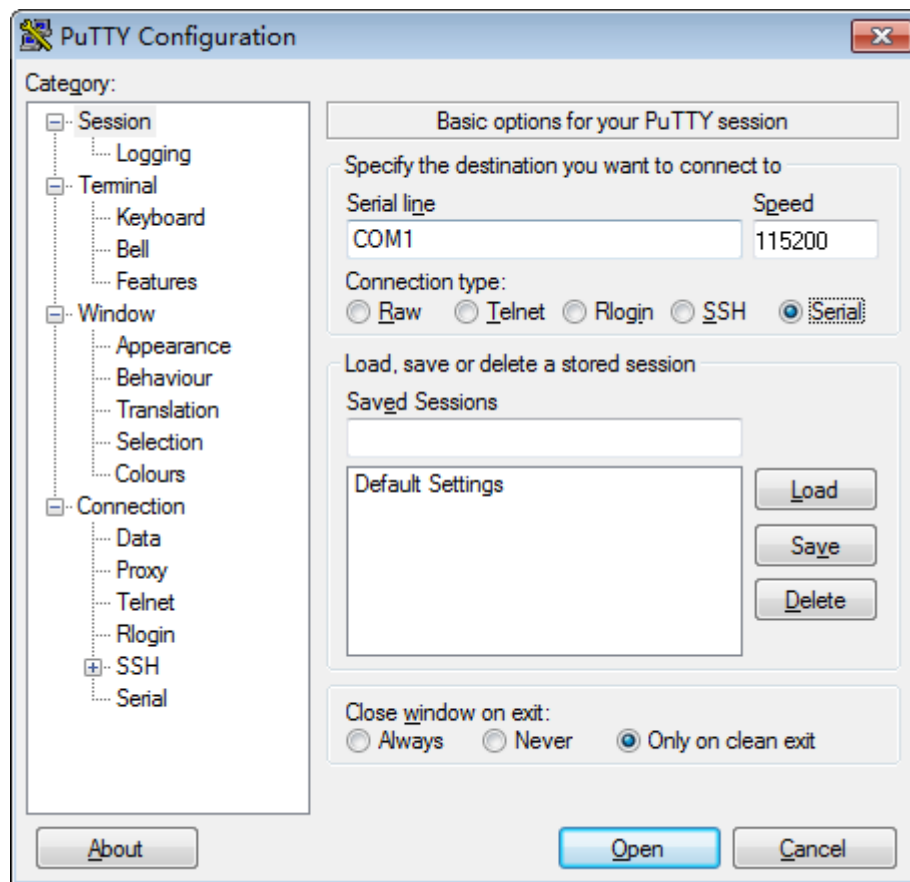

步骤6 选择“Close window on exit”为“Only on clean exit”，如图8-18所示。

配置完后，再配置“Saved Sessions”并单击“Save”保存，则后续使用时直接双击“Saved Sessions”下保存的记录即可登录服务器。

步骤7 单击“Open”。

进入“PuTTY”运行界面，提示“login as:”，等待用户输入用户名。

步骤8 按提示分别输入用户名和密码。

登录完成后，命令提示符左侧显示出当前登录服务器的主机名。

----结束

8.6 使用 PuTTY 登录服务器（网口方式）

该章节适用于支持SSH方式访问的组件，如iBMC、操作系统等。

使用PuTTY工具，可以通过局域网远程访问服务器，对服务器实施配置、维护操作。

说明

- 您可以访问chiark网站主页下载PuTTY软件。
- 低版本的PuTTY软件可能导致登录服务器系统失败，建议使用最新版本的PuTTY软件。

操作步骤

步骤1 设置PC机的IP地址、子网掩码或者路由，使PC机能和服务器网络互通。

可在PC机的cmd命令窗口，通过**Ping 服务器/IP地址**命令，检查网络是否互通。

- 是 => 执行**步骤2**。
- 否 => 检查网络连接，确保网络无问题后重新执行**步骤1**。

步骤2 双击“PuTTY.exe”。

弹出“PuTTY Configuration”窗口，如**图8-19**所示。

图 8-19 PuTTY Configuration

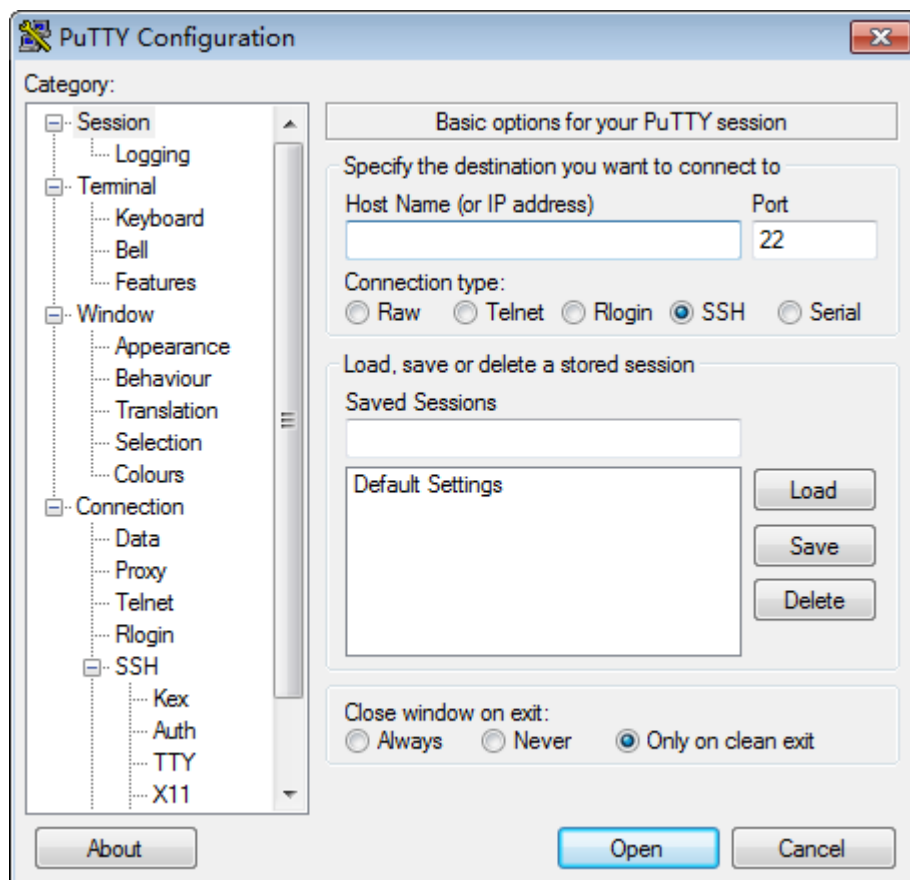

步骤3 在左侧导航树中选择“Session”。

步骤4 填写登录参数。

参数说明如下：

- **Host Name (or IP address)**: 输入要登录服务器的IP地址，如“192.168.34.32”。
- **Port**: 默认设置为“22”。
- **Connection type**: 默认选择“SSH”。
- **Close window on exit**: 默认选择“Only on clean exit”。

 **说明**

配置“Host Name (or IP address)”后，再配置“Saved Sessions”并单击“Save”保存，则后续使用时直接双击“Saved Sessions”下保存的记录即可登录服务器。

步骤5 单击“Open”。

进入“PuTTY”运行界面，提示“login as:”，等待用户输入用户名。

 **说明**

- 如果首次登录该目标服务器，则会弹出“PuTTY Security Alert”窗口。单击“是”表示信任此站点，进入“PuTTY”运行界面。
- 登录服务器时，如果帐号输入错误，必须重新连接PuTTY。

步骤6 按提示分别输入用户名和密码。

登录完成后，命令提示符左侧显示出当前登录服务器的主机名。

----**结束**

9 更多资源

9.1 技术支持

9.2 维护工具

9.1 技术支持

技术支持网址

查阅技术支持网站上的技术资料：

- 访问[企业业务网站](#)。
- 访问[运营商业务网站](#)。

自助平台与论坛

如果您想进一步学习和交流：

- 访问[服务器信息服务平台](#)，获取相关服务器产品资料。
- 访问[企业业务智能问答系统](#)，快速查询产品问题。
- 访问[企业互动社区（服务器）](#)，进行学习交流。

公告

有关产品生命周期、预警和整改公告请访问[技术支持 > 公告 > 产品公告](#)。

案例库

参阅已有案例进行学习：[计算产品案例查询助手](#)。

获取宝德技术支持

如果在设备维护或故障处理过程中，遇到难以确定或难以解决的问题，通过文档的指导仍然不能解决，请通过如下方式获取技术支持：

- 联系宝德计算机系统股份有限公司客户服务中心。

- 联系宝德计算机系统股份有限公司驻当地办事处的技术支持人员。

9.2 维护工具

表 9-1 日常维护软件工具

| 名称 | 支持的服务器及版本要求 | 说明 |
|-----------------------------|--|--|
| FusionServer Tools SmartKit | 请参见《 FusionServer Tools 2.0 SmartKit 用户指南 》。 | SmartKit中包含了对于服务器设备进行批量部署、维护、升级等操作所需的各类工具。 <ul style="list-style-type: none"> • 企业用户：FusionServer Tools • 运营商用户：联系宝德计算机系统股份有限公司驻当地办事处的技术支持人员。 |
| Smart Provisioning | 请参见《 Smart Provisioning 用户指南 》。 | Smart Provisioning工具用于安装操作系统、配置RAID以及升级固件。 <ul style="list-style-type: none"> • 企业用户：Smart Provisioning • 运营商用户：联系宝德计算机系统股份有限公司驻当地办事处的技术支持人员。 |
| FusionDirector | 请参见《 FusionDirector 规格清单 》。 | FusionDirector是服务器全生命周期智能运维的管理软件，提供智能部署管理、智能资产管理、智能版本管理、智能故障管理、智能能效管理等功能。 <ul style="list-style-type: none"> • 企业用户：FusionDirector • 运营商用户：联系宝德计算机系统股份有限公司驻当地办事处的技术支持人员。 |

A 附录

A.1 铭牌型号

| 认证型号 | 备注 |
|---------|------|
| K22R-02 | 全球通用 |

A.2 BIOS

基本输入输出系统BIOS（Basic Input Output System）是加载在计算机硬件系统上的最基本的软件代码。BIOS是比操作系统OS（Operation System）更底层的运行程序，BIOS是计算机硬件和OS之间的抽象层，用来设置硬件，为OS运行做准备，BIOS在系统中的位置如图A-1所示。

BIOS存储于SPI Flash中，主要功能是上电、自检、CPU/内存初始化、检测输入输出设备以及可启动设备并最终引导操作系统启动。此外，BIOS还提供高级电源管理ACPI和热插拔设置等功能。

Kunpeng 920平台服务器是具有自主知识产权和专利的BIOS产品，具有可定制化和丰富的带外、带内配置功能和丰富的可扩展性等特点。

图 A-1 BIOS 在系统中的位置



关于BIOS的更多信息，请参见《[服务器 BIOS 参数参考 \(鲲鹏920处理器\)](#)》。

A.3 iBMC

iBMC系统是服务器远程管理系统。iBMC系统兼容服务器业界管理标准IPMI2.0规范，支持键盘、鼠标和视频的重定向、文本控制台的重定向、远程虚拟媒体、高可靠的硬件监测和管理功能。iBMC系统提供了丰富的管理功能，主要功能有：

- 丰富的管理接口
提供智能平台管理接口（IPMI, Intelligent Platform Management Interface）、命令行接口（CLI, Command-line Interface）、数据中心管理接口（DCMI, Data Center Manageability Interface）、Redfish接口、超文本传输安全协议（HTTPS, Hypertext Transfer Protocol Secure）和简单网络管理协议（SNMP, Simple Network Management Protocol），满足多种方式的系统集成需求。
- 故障检测和告警管理
故障检测和告警管理，保障设备7*24小时高可靠运行。
- 虚拟KVM（Keyboard, Video, and Mouse）和虚拟媒体
提供方便的远程维护手段。
- 基于Web界面的用户接口
可以通过简单的界面操作快速完成设置和查询任务。
- 系统崩溃时临终截屏与录像
分析系统崩溃原因不再无处下手。
- 屏幕快照和屏幕录像
让定时巡检变得简单轻松。
- 支持DNS/LDAP
域管理和目录服务，简化服务器管理网络。

- 软件镜像备份
提高系统的安全性，即使当前运行的软件完全崩溃，也可以从备份镜像启动。

有关iBMC的详细信息请参考《[PR210KI 推理服务器 iBMC 用户指南](#)》。

A.4 术语

B

BMC BMC是IPMI规范的核心，负责各路传感器的信号采集、处理、储存，以及各种器件运行状态的监控。BMC向机箱管理模块提供被管理对象的硬件状态及告警等信息，实现对被管理对象的设备管理功能。

F

服务器 服务器是在网络环境中为客户（Client）提供各种服务的特殊计算机。

K

KVM 键盘、显示器和鼠标。

扣卡 扣卡是一种通过插头与主板连接，放置时与主板保持平行，应用于对空间要求较高的设备。

M

面板 面板是服务器前视图/后视图所见的平面上的对外部件（包括但不限于扳手、指示灯和端口等器件），同时起到为气流和EMC密封机箱前部和后部的作用。

P

PCIe 电脑总线PCI的一种，它沿用了现有的PCI编程概念及通讯标准，但建基于更快的串行通信系统。英特尔是该接口的主要支援者。PCIe仅应用于内部互连。由于PCIe是基于现有的PCI系统，只需修改物理层而无须修改软件就可将现有PCI系统转换为PCIe。PCIe拥有更快的速率，以取代几乎全部现有的内部总线（包括AGP和PCI）。

Q

千兆以太网 千兆以太网是一种对传统的共享介质以太网标准的扩展和增强，兼容10M及100M以太网，符合IEEE 802.3z标准的以太网。

R

RAID RAID是一种把多块独立的硬盘（物理硬盘）按不同的方式组合起来形成一个硬盘组（逻辑硬盘），从而提供数据冗余和比单个硬盘更高的存储性能的技术。

热插拔 一项提高系统可靠性和可维护性的技术，能保证从正在运行的系统中，按照规定插入或拔出功能模块，不对系统正常工作造成影响。

| | |
|------------|--|
| 冗余 | 冗余指当某一设备发生损坏时，系统能够自动调用备用设备替代该故障设备的机制。 |
| S | |
| SEL | 存储系统事件信息的不可变的存储区域和相关接口，用于随后的故障诊断和系统修复。 |
| U | |
| U | IEC 60297-1规范中对机柜、机箱、子架垂直高度的计量单位。 1U=44.45mm。 |
| Y | |
| 以太网 | Xerox公司创建，并由Xerox、Intel、DEC公司共同发展的一种基带局域网规范，使用CSMA/CD，以10Mbps速率在多种电缆上传输，类似于IEEE 802.3系列标准。 |

A.5 缩略语

| | | |
|-------------|---------------------------------|----------|
| A | | |
| AC | Alternating Current | 交流（电） |
| B | | |
| BIOS | Basic Input Output System | 基本输入输出系统 |
| BMC | Baseboard Management Controller | 主板管理控制单元 |
| C | | |
| CLI | Command-line Interface | 命令行接口 |
| D | | |
| DC | Direct Current | 直流（电） |
| DDR4 | Double Data Rate 4 | 双倍数据速率4 |
| DDDC | Double Device Data Correction | 双设备数据校正 |
| DIMM | Dual In-line Memory Module | 双列直插内存模块 |
| DRAM | Dynamic Random-Access Memory | 动态随机存储设备 |
| DVD | Digital Video Disc | 数字视频光盘 |
| E | | |

| | | |
|---------------|---|--------------|
| ECC | Error Checking and Correcting | 差错校验纠正 |
| F | | |
| FC | Fiber Channel | 光线通道 |
| FCC | Federal Communications Commission | 美国联邦通信委员会 |
| G | | |
| GE | Gigabit Ethernet | 千兆以太网 |
| GPU | Graphics Processing Unit | 图形处理单元 |
| H | | |
| HA | High Availability | 高可用性 |
| HDD | Hard Disk Drive | 硬盘驱动器 |
| HPC | High Performance Computing | 高性能计算 |
| HTTP | Hypertext Transfer Protocol | 超文本传输协议 |
| HTTPS | Hypertext Transfer Protocol Secure | 超文本传输安全协议 |
| I | | |
| iBMC | Intelligent Baseboard Management Controller | 智能管理单元 |
| IEC | International Electrotechnical Commission | 国际电工技术委员会 |
| IOPS | Input/Output Operations per Second | 每秒进行读写操作的次数 |
| IP | Internet Protocol | 互联网协议 |
| IPMB | Intelligent Platform Management Bus | 智能平台管理总线 |
| IPMI | Intelligent Platform Management Interface | 智能平台管理接口 |
| K | | |
| KVM | Keyboard Video and Mouse | 键盘，显示器，鼠标三合一 |
| L | | |
| LRDIMM | Load-Reduced Dual In-line Memory Module | 低负载双线内存模块 |
| LED | Light Emitting Diode | 发光二极管 |

| | | |
|--------------|---|----------------|
| LOM | LAN on Motherboard | 板载网络 |
| M | | |
| MAC | Media Access Control | 媒体接入控制 |
| N | | |
| NBD | Next Business Day | 下一个工作日 |
| NC-SI | Network Controller Sideband Interface | 边带管理 |
| P | | |
| PCIe | Peripheral Component Interconnect Express | 快捷外围部件互连标准 |
| PDU | Power Distribution Unit | 配电单元 |
| PHY | Physical Layer | 物理层 |
| PXE | Preboot Execution Environment | 预启动执行环境 |
| Q | | |
| QPI | QuickPath Interconnect | 快速通道互联 |
| R | | |
| RAID | Redundant Array of Independent Disks | 独立磁盘冗余阵列 |
| RAS | Reliability, Availability and Serviceability | 可靠性、可用性、可服务性 |
| RDIMM | Registered Dual In-line Memory Module | 带寄存器的双线内存模块 |
| RJ45 | Registered Jack 45 | RJ45插座 |
| RoHS | Restriction of the Use of Certain Hazardous Substances in Electrical and Electronic Equipment | 特定有害物质禁限用指令 |
| S | | |
| SAS | Serial Attached Small Computer System Interface | 串行连接的小型计算机系统接口 |
| SATA | Serial Advanced Technology Attachment | 串行高级技术附件 |
| SMI | Serial Management Interface | 串行管理接口 |

| | | |
|-------------|---------------------------------------|-------------|
| SNMP | Simple Network Management Protocol | 简单网络管理协议 |
| SOL | Serial Over LAN | 串口重定向 |
| SSD | Solid-State Drive | 固态硬盘 |
| T | | |
| TCG | Trusted Computing Group | 可信计算组 |
| TCM | Trusted Cryptography Module | 可信密码模块 |
| TCO | Total Cost of Ownership | 总体拥有成本 |
| TDP | Thermal Design Power | 热设计功率 |
| TET | Trusted Execution Technology | 可信执行技术 |
| TFM | Trans Flash Module | 闪存卡 |
| TPM | Trusted Platform Module | 可信平台模块 |
| U | | |
| UEFI | Unified Extensible Firmware Interface | 统一可扩展固件接口 |
| UID | Unit Identification Light | 定位指示灯 |
| UL | Underwriter Laboratories Inc. | (美国) 保险商实验室 |
| USB | Universal Serial Bus | 通用串行总线 |
| V | | |
| VGA | Video Graphics Array | 视频图形阵列 |
| VLAN | Virtual Local Area Network | 虚拟局域网 |

A.6 传感器列表 (配置鲲鹏 920 7260 或 5250 处理器)

| 传感器 | 描述 | 位置 |
|---------------|-------------|----------------------|
| Inlet Temp | 进风口温度 | 右挂耳 |
| Outlet Temp | 出风口温度 | iBMC插卡 |
| CPUN Core Rem | CPU核心温度 | CPU, N表示CPU编号, 取值1~2 |
| CPUN Prochot | CPU Prochot | |

| 传感器 | 描述 | 位置 |
|-----------------|-----------------|---|
| CPUN VDDQ Temp | CPU VDDQ温度 | CPU1: 主板U1位号的器件 CPU2: 主板U2位号的器件 N表示CPU编号, 取值1~2 |
| CPUN VRD Temp | CPU VRD温度 | CPU1: 主板U1位号的器件 CPU2: 主板U2位号的器件 N表示CPU编号, 取值1~2 |
| CPUN MEM Temp | CPU内存温度 | CPU对应的内存, N表示CPU编号, 取值1~2 |
| DiskN Temp | 检测SSD盘温度状态 | N表示硬盘槽位编号 |
| FANN Speed | 风扇转速 | 风扇模块, N表示风扇模块编号, 取值1~4 |
| Power | 整机输入功率 | 电源模块功率之和 |
| PowerN | 电源输入功率 | 电源模块, N表示电源模块编号, 取值1~2 |
| CPUN Status | CPU状态检测 | CPU, N表示CPU编号, 取值1~2 |
| CPUN Memory | 内存状态检测 | CPU对应的内存, N表示内存编号, 取值1~2 |
| PSN Fan Status | 电源风扇故障状态 | 电源模块, N表示电源模块编号, 取值1~2 |
| PSN Temp Status | 电源在位状态 | |
| PSN Status | 电源故障状态 | |
| Power Button | power button按下 | 右挂耳 |
| UID Button | UID button状态 | |
| DISKN | 硬盘状态 | 硬盘, N表示硬盘物理槽位编号 |
| FANN Presence | 风扇在位 | 风扇模块, N表示风扇模块编号, 取值1~4 |
| FANN Status | 风扇故障状态 | |
| RTC Battery | RTC电池状态, 低于1V告警 | CMOS电池 |
| DIMMN | 内存DIMM状态 | 内存, N表示内存槽位编号 |
| PSN Inlet Temp | 电源进风口温度 | 电源模块, N表示电源模块编号, 取值1~2 |
| PSN Redundancy | 电源拔出冗余失效告警 | 电源模块, N表示电源模块编号, 取值1~2 |

| 传感器 | 描述 | 位置 |
|------------------|--|----------------|
| BMC Boot Up | 记录BMC启动事件 | 不涉及，N表示所属器件的编号 |
| SEL Status | 记录SEL快满/被清除事件 | |
| Op. Log Full | 记录操作日志快满/清除事件 | |
| Sec. Log Full | 记录安全日志快满/清除事件 | |
| CPU Usage | CPU占用率检测 | |
| Memory Usage | mem占用率检测 | |
| BMC Time Hopping | 记录时间跳变时间 | |
| NTP Sync Failed | 记录NTP同步失败和恢复事件 | |
| Host Loss | 记录业务测系统监控软件（BMA）是否链路丢失 | |
| SYS 12V_2 | 主板12.0V电压（电源缓起第二路输出12V电压侦测（Riser模块+NIC0模块）） | |
| SYS 12V_3 | 主板12.0V电压（电源缓起第三路输出12V电压侦测（CPU1模块+风扇模块）） | |
| SYS 12V_4 | 主板12.0V电压（电源缓起第四路输出12V电压侦测（CPU2模块+风扇模块）） | |
| SYS 12V_5 | 主板12.0V电压（电源缓起第五路输出12V电压侦测（内置硬盘背板模块+CPU2模块）） | |
| SYS 12V_6 | 主板12.0V电压（电源缓起第六路输出12V电压侦测（前置硬盘背板模块）） | |
| CPUN VDDQ_AB | CPU内存电压 | |
| CPUN VDDQ_CD | | |
| CPUN VRD Temp | CPU VRD电压 | |
| CPUN VDDAVS | CPU VDDAVS电压 | |
| CPUN HVCC | CPU HVVC电压 | |

| 传感器 | 描述 | 位置 |
|------------------------------------|---------------------|----|
| CPUN N_VDDAVS | CPU N_VDDAVS 电压 | |
| CPUN VDDFIX | CPU VDDFIX 电压 | |
| SAS Cable | 实体在位 | |
| PSN VIN | 电源输入电压 | |
| PwrOk Sig. Drop | 电压跌落状态 | |
| ACPI State | ACPI状态 | |
| SysFWProgress | 系统软件进程、系统启动错误 | |
| SysRestart | 系统重启原因 | |
| Boot Error | BOOT错误 | |
| Watchdog2 | 看门狗 | |
| Mngmnt Health | 管理子系统健康状态 | |
| RiserN Card | 实体在位 | |
| RAID Presence | RAID卡在位 | |
| RAIDN Temp | RAID卡温度 | |
| PCIe Status | PCIe状态错误 | |
| PwrOn TimeOut | 上电超时 | |
| PwrCap Status | 功率封顶状态 | |
| HDD Backplane | 硬盘背板实体在位状态 | |
| HDD BP Status | 硬盘背板健康状态 | |
| NICN Temp | NIC卡温度 | |
| NIC OM Temp | NIC卡OM温度 | |
| NIC1-N Link Down (N 1. 2. 3. 4) | 网卡1网口link状态 | |
| NIC2-N Link Down (N 1. 2. 3. 4) | 网卡2网口link状态 | |
| System Notice | 提示热重启，为故障诊断程序收集错误信息 | |
| System Error | 系统挂死或重启，请查看后台日志 | |

A.7 传感器列表 (配置鲲鹏 920 5220 或 3210 处理器)

| 传感器 | 描述 | 位置 |
|-----------------|----------------|---|
| Inlet Temp | 进风口温度 | 右挂耳 |
| Outlet Temp | 出风口温度 | iBMC插卡 |
| CPUN Core Rem | CPU核心温度 | CPU, N表示CPU编号, 取值1~2 |
| CPUN Prochot | CPU Prochot | |
| CPUN VDDQ Temp | CPU VDDQ温度 | CPU1: 主板U1位号的器件 CPU2: 主板U2位号的器件 N表示CPU编号, 取值1~2 |
| CPUN VRD Temp | CPU VRD温度 | CPU1: 主板U1位号的器件 CPU2: 主板U2位号的器件 N表示CPU编号, 取值1~2 |
| CPUN MEM Temp | CPU内存温度 | CPU对应的内存, N表示CPU编号, 取值1-2 |
| Disks Temp | 所有硬盘中温度最高的温度 | - |
| FANN Speed | 风扇转速 | 风扇模块, N表示风扇模块编号, 取值1~4 |
| Power | 整机输入功率 | 电源模块功率之和 |
| PowerN | 电源输入功率 | 电源模块, N表示电源模块编号, 取值1~2 |
| CPUN Status | CPU状态检测 | CPU, N表示CPU编号, 取值1~2 |
| CPUN Memory | 内存状态检测 | CPU对应的内存, N表示内存编号, 取值1~2 |
| PSN Fan Status | 电源风扇故障状态 | 电源模块, N表示电源模块编号, 取值1~2 |
| PSN Temp Status | 电源在位状态 | |
| PSN Status | 电源故障状态 | |
| Power Button | power button按下 | 右挂耳 |
| UID Button | UID button状态 | |
| DISKN | 硬盘状态 | 硬盘, N表示硬盘物理槽位编号 |
| FANN Presence | 风扇在位 | 风扇模块, N表示风扇模块编号, 取值1~4 |

| 传感器 | 描述 | 位置 |
|------------------|---|----------------------|
| FANN Status | 风扇故障状态 | |
| RTC Battery | RTC电池状态，低于1V告警 | CMOS电池 |
| DIMMN | 内存DIMM状态 | 内存，N表示内存槽位编号 |
| PSN Inlet Temp | 电源进风口温度 | 电源模块，N表示电源模块编号，取值1~2 |
| PS Redundancy | 电源拔出冗余失效告警 | 电源模块 |
| BMC Boot Up | 记录BMC启动事件 | 不涉及，N表示所属器件的编号 |
| SEL Status | 记录SEL快满/被清除事件 | |
| Op. Log Full | 记录操作日志快满/清除事件 | |
| Sec. Log Full | 记录安全日志快满/清除事件 | |
| CPU Usage | CPU占用率检测 | |
| Memory Usage | mem占用率检测 | |
| BMC Time Hopping | 记录时间跳变时间 | |
| NTP Sync Failed | 记录NTP同步失败和恢复事件 | |
| Host Loss | 记录业务测系统监控软件（BMA）是否链路丢失 | |
| SYS 12V_1 | 主板12.0V电压（电源缓起第二路输出12V电压侦测（风扇模块） | |
| SYS 12V_2 | 主板12.0V电压（电源缓起第三路输出12V电压侦测（CPU2 +后置硬盘背板） | |
| SYS 12V_3 | 主板12.0V电压（电源缓起第四路输出12V电压侦测（CPU1+CPU2） | |
| SYS 12V_4 | 主板12.0V电压（电源缓起第五路输出12V电压侦测（前置硬盘背板） | |
| SYS 12V_5 | 主板12.0V电压（电源缓起第六路输出12V电压侦测（NIC+Riser卡+RAID卡+后置硬盘背板） | |
| CPUN VDDQ_AB | CPU内存电压 | |

| 传感器 | 描述 | 位置 |
|------------------------------------|---------------------|----|
| CPUN VDDQ_CD | | |
| CPUN VRD Temp | CPU VRD电压 | |
| CPUN VDDAVS | CPU VDDAVS电压 | |
| CPUN VDDFIX | CPU VDDFIX 电压 | |
| SAS Cable | 实体在位 | |
| PSN VIN | 电源输入电压 | |
| PwrOk Sig. Drop | 电压跌落状态 | |
| ACPI State | ACPI状态 | |
| SysFWProgress | 系统软件进程、系统启动错误 | |
| SysRestart | 系统重启原因 | |
| Boot Error | BOOT错误 | |
| Watchdog2 | 看门狗 | |
| Mngmnt Health | 管理子系统健康状态 | |
| RiserN Card | 实体在位 | |
| RAID Presence | RAID卡在位 | |
| RAID Temp | RAID卡温度 | |
| PCIe Status | PCIe状态错误 | |
| PwrOn TimeOut | 上电超时 | |
| PwrCap Status | 功率封顶状态 | |
| HDD Backplane | 硬盘背板实体在位状态 | |
| HDD BP Status | 硬盘背板健康状态 | |
| NICN Temp | NIC卡温度 | |
| NIC OM Temp | NIC卡OM温度 | |
| NIC1-N Link Down (N 1. 2. 3. 4) | 网卡1网口link状态 | |
| NIC2-N Link Down (N 1. 2. 3. 4) | 网卡2网口link状态 | |
| System Notice | 提示热重启，为故障诊断程序收集错误信息 | |
| System Error | 系统挂死或重启，请查看后台日志 | |

| 传感器 | 描述 | 位置 |
|--------------|---------|----|
| Cert OverDue | 证书过期检测 | |
| RTC time | RTC时钟状态 | |